



Cserkeszölő Községi Önkormányzat
Pénzügyi- Ügyrendi és Foglalkoztatási Bizottságának
2024. év november hó 4. napján megtartott nyilvános üléséről készült
TÁRGYMUTATÓ

HATÁROZATOK MUTATÓJA

HATÁROZAT		
Ssz.	száma	pontos címe
1.	303/2024.(XI.04.)	a jegyzőkönyv hitelesítő elfogadásáról
2.	304/2024.(XI.04.)	a napirendek elfogadásáról
3.	305/2024.(XI.04.)	Döntés a Cserkeszölő Fürdő és Gyógyászati Központ területén üzemelő élménymedence átalakításának, illetve új medence létesítésének összevetéséről készített tanulmánytervről
4.	306/2024.(XI.04.)	Döntés a Cserkeszölő Fürdő és Gyógyászati Központ területén vizes játszótér kialakítására vonatkozó kiviteli tervek elkészítésére beszerzési eljárás megindításáról
5.	307/2024.(XI.04.)	Döntés a „Cserkeszölő Dózsa György u. 3. útszakasz-felújítása” – azaz Cserkeszölő Dózsa György utca Béke utca – József Attila utca közötti szakasz meglévő útburkolat felújítása – tárgyú Kbt. 115. § szerinti nyílt közbeszerzési eljárás eredményének és nyertesének megállapítására vonatkozó döntés jóváhagyásáról, valamint a szerződéskötéshez való hozzájárulásról

JEGYZŐKÖNYV

Készült: A Pénzügyi- Ügyrendi és Turisztikai Bizottság 2024. november 4-én megtartott, rendkívüli ülésén.

Jelen vannak: Trabach Tibor Zoltán polgármester
Borsos-Janics Katalin alpolgármester
Vighné dr. Kupai Vanda aljegyző

Győri Szabolcs Gábor bizottság elnöke
Berezvai József
Gyóllai László
Gácsi Gyula
Györe Dávid Attila
bizottság tagjai

Meghívott vendégek a mellékelt jelenléti ív szerint

Győri Szabolcs Gábor bizottság elnöke: *(A Pénzügyi- Ügyrendi és Turisztikai Bizottság ülését 15 óra 02 perckor megnyitotta.)*

Tisztelettel köszöntök mindenkit 2024. november 4-én a Pénzügyi- Ügyrendi és Turisztikai Bizottság rendkívüli ülésén. Megállapítom, hogy az 5 fő bizottsági tagból 5 fő jelen van, tehát a bizottság határozatképes. Jelen van még Vighné dr. Kupai Vanda aljegyző asszony. Az ülésről hangfelvétel és jegyzőkönyv is készül. A jegyzőkönyvvezető Györe Renáta. Jegyzőkönyv hitelesítőnek felkérem Berezvai Józsefet. Aki egyetért, kérem kézfelnújtással jelezze. Rendben, megállapítom, hogy egyhangúlag Berezvai József lett a jegyzőkönyv hitelesítő.

A Pénzügyi- Ügyrendi és Turisztikai Bizottság 5 igen szavazattal, ellenszavazat és tartózkodás nélkül egyetértett a jegyzőkönyv hitelesítőre tett javaslattal és az alábbi határozatot hozta:

303/2024.(XI.04.) sz. Pénzügyi- Ügyrendi és Turisztikai Bizottság határozata
– a jegyzőkönyv hitelesítő elfogadásáról.

Cserkeszőlő Községi Önkormányzat Képviselő-testületének Pénzügyi-, Ügyrendi és Turisztikai Bizottsága jóváhagyja Berezvai József bizottsági tagot a 2024. november 4-i, rendkívüli Pénzügyi-Ügyrendi és Turisztikai Bizottság ülésének jegyzőkönyv hitelesítőjének.

Erről értesül: - Pénzügyi- Ügyrendi és Turisztikai Bizottság tagjai – helyben

=====
Győri Szabolcs Gábor bizottság elnöke: A meghívóban szereplő 3 napirendi pontot javaslom elfogadásra. Aki a javaslattal egyetért, kérem kézfelnújtással jelezze. Köszönöm.

A Pénzügyi- Ügyrendi és Turisztikai Bizottság 5 igen szavazattal, ellenszavazat és tartózkodás nélkül egyetértett a napirendi javaslattal és az alábbi határozatot hozta:

304/2024.(XI.04.) sz. Pénzügyi- Ügyrendi és Turisztikai Bizottság határozata

– a napirendek elfogadásáról.

Cserkeszölő Községi Önkormányzat Képviselő-testületének Pénzügyi- Ügyrendi és Turisztikai Bizottsága a 2024.11.04-i, rendkívüli, nyílt ülés napirendjét az alábbiak szerint elfogadta:

Napirend:

- 1) **Döntés a Cserkeszölő Fürdő és Gyógyászati Központ területén üzemelő élménymedence átalakításának, illetve új medence létesítésének összevetéséről készített tanulmánytervről**
Előadó: polgármester
- 2) **Döntés a „Cserkeszölő Dózsa György u. 3. útszakasz-felújítása” – azaz Cserkeszölő Dózsa György utca Béke utca – József Attila utca közötti szakasz meglévő útburkolat felújítása – tárgyú Kbt. 115. § szerinti nyílt közbeszerzési eljárás eredményének és nyertesének megállapítására vonatkozó döntés jóváhagyásáról, valamint a szerződéskötéshez való hozzájárulásról**
Előadó: polgármester
- 3) **Tájékoztatás közös önkormányzati hivatal létrehozásának lehetőségéről**
Előadó: polgármester

Erről értesül: - Képviselő-testület tagjai – helyben
 - Pénzügyi- Ügyrendi és Turisztikai Bizottság tagjai – helyben

=====

NAPIRENDEK MEGTÁRGYALÁSA

1. Napirendi pont

Döntés a Cserkeszölő Fürdő és Gyógyászati Központ területén üzemelő élménymedence átalakításának, illetve új medence létesítésének összevetéséről készített tanulmánytervről

Előadó: polgármester

(Írásbeli előterjesztés a jegyzőkönyv mellékletét képezi)

Győri Szabolcs Gábor bizottság elnöke: Kérem szépen polgármester urat, hogy tájékoztasson erről bennünket.

Trabach Tibor Zoltán polgármester: Köszönöm szépen elnök úr a szót. Gyakorlatilag itt arról van szó, hogy a testületnek, illetve hát előbb a bizottságnak döntést kell hoznia arról, hogy milyen irányban menjünk tovább a fürdő fejlesztését illetően. Milyen irányban és milyen gyorsasággal, de erre már gyorsan válaszolok is, azonnal, mert ez a dolog nem tűr halasztást. Az, hogy az élménymedencénket vagy felújítjuk, vagy építünk egy újat. Gyakorlatilag kerek-perec itt erről kell döntést hoznia a testületnek és utána természetesen az ezzel kapcsolódó munkálatokat, hogy hozzá, hogy a munkátokhoz

az önkormányzat hozzá tudjon fogni. Hogyha elolvastátok, ha egy kicsit bele néztetek ebbe a dologba, ebbe a hatástanulmány vagy tanulmánytervbe, akkor részletesen szakmai szemmel is láthatjátok azt, amit egyébként egy kicsit is, ha egy kicsit is nem teljesen laikus szemmel nézitek a fürdőt és úgy próbáljátok megítélni például a mostani élménymedence állapotát, akkor ugyanezt a következtetést tudjátok leszűrni, ami ebbe a tanulmánytervben már szerepel. Gyakorlatilag az, hogy elképesztő összegeket és elképesztő munkát, mert itt inkább munkában van kifejezve a régi élménymedencének a felújítása. Borzasztó komoly módosítások árán lehetne működőképessé, illetve a jogszabályoknak megfelelővé tenni, inkább így fogalmazok pontosan, a jogszabályoknak megfelelővé tenni a mostani élménymedencénket úgy, hogy teljesen leszereljük róla a jogszabályoknak megfelelően a jelenleg víz felett lévő élmény elemeket. Ugyanis azok a jövőben nem működhetnek tovább ebben a formában és gyakorlatilag az eredmény csak az lenne, hogy egy olyan medencét kapnánk, ami eddig is volt. Tehát semmiféle új, érdemi új fejlesztést nem hajtunk végre csak a jogszabályi előírásoknak próbálunk megfelelni. Ezért szerepel a tanulmánytervben az a B variáció, amit én nem titkoltan javaslok is nektek elfogadni, hogy építsünk egy teljesen új élménymedencét, a régit pedig gyógyvizet medenceként üzemeltessük tovább a meglévő látvány és élményelemek, vízfeletti élményelemek leszerelésével. Ezáltal egyrészt kapunk egy új, egy teljesen új medencét én úgy gondolom, hogy a legmodernebb technológiával felszerelve műszakilag, egy új turisztikai kínálati elemet a fürdőben, ami elengedhetetlen. Tízen éve nincsen új turisztikai kínálati elemünk a fürdőben. Enélkül egy fürdő nem tud fejlődni azok az elképzelések, azok az óhajok, amiket ez a testület szerintem végre szeretne hajtani ebben a ciklusban egy új élménymedence, strand élménymedence nélkül nem megvalósíthatóak. Ez az egyik megállapításom. Ebben a tanulmánytervben egyébként nem szerepel, de megelőző egyeztetéseken már szó volt róla és ebbe a gyógyászatvezető úr is meg tud engem erősíteni, hogy ennek a medencének az elkészítése reálisan a jövő évi szezonra, tehát a 25 évi, júniusi szezonra az elkészítése nem elvárható, nem megvalósítható. Maga csak a tervek elkészítése, az engedélyeztetés eljárás, utána a közbeszerzési eljárás lefolytatása és még utána a kivitelezés és még szintén az üzembehelyezés, engedélyeztetési eljárás olyan hosszú időt vesz igénybe, hogy ez nem készülhet el. Ha egy kicsit is fiskális szempontból és kereskedelmi szempontból nézzük meg ezt, ezt a dolgot, akkor be kell, hogy lássuk, hogy ezt 26-ra tudjuk megvalósítani, ezt a fürdőt, de 26-ig nem áthatunk meg. Úgyhogy én itt javasolnám, hogy a pénzügyi bizottság adjon majd a testületnek javaslatot, hogy a testület adjon felhatalmazást a részemre, illetve az önkormányzat részére arra, hogy egy másik élményelemet is elkezdjünk megvalósítani a fürdőben, ami viszont a 25-ös fő strandszezonra vagy csúcs időszakra el tud készülni. Ez pedig egy vizes játszótérnek a tervezésének az elkezdése és annak a testület elé való terjesztését foglalná magába. Tehát az most itt nincs benne, de egy olyan koncepciót tudunk a testület elé terjeszteni nagyon rövid időn belül, ami valószínűleg a 25 május, júniusi, inkább júniust mondom, júniusi szezonra megvalósítható és már tud gyakorlatilag plusz turisztikai kínálati vagy plusz fürdő kínálati elemként már új élményelemként tud működni a teljes csúcs szezonba és értelemszerűen a hozzá kapcsolódó vendég létszám növekedést és árbevétel növekedést is tudja, hátha nem is garantálni, de generálni mindenféleképpen. Ami már forrást jelent egyrészt erre, illetve az idő közben elkezdett új élménymedence finanszírozására is részben fedezetet nyújt. Röviden ennyit szerettem volna mondani az előterjesztésről.

Győri Szabolcs Gábor bizottság elnöke: Köszönöm szépen. Van-e valakinek kérdése ezzel kapcsolatban? Szeretnétek-e valamit kérdezni?

Gyóllai László bizottsági tag: Az első részéhez nekem az a véleményem, a medence, a régi medencének a megszüntetése, illetve minimális kapacitásra csökkentése az elvárásoknak megfelelően. Ez már korábban is felmerült, nincs más lehetőség, ezt a medencét tovább nem szabad, több pénzt erre a medencére nem szabad költeni, mert ha nagyságrendileg nézzük durván egy új medencének a felét igényelné ennek a medencének a felújítása és nem szaporodnánk egy új látványelemmel, ahogy ezt elmondta polgármester úr is, úgyhogy véleményem szerint mindenképp előre felé kell menekülni. Én a 2. részhez azt kérdezném a vizes játszótérnek, hogy annak nagyságrendileg tudjuk-e a költségvetését?

Trabach Tibor Zoltán polgármester: Megmondom őszintén nem, én legfeljebb 150 millió forintban gondolkodok körülbelül. Ezek körülbelüli számok. Hogyha néztetek ott is az élménymedencével kapcsolatban is ugye van szám, azért én nem gondolkodom ennyiben, de minden attól függ, hogy mit

rakunk bele, mennyire drága. Azért az egy eléggé kimaxolt szám, ami ott van abban az előterjesztésben, az a 410 millió forint van egyébként beleírva. Itt ugye fordított áfás, tehát áfával nem kell számolnunk likviditásilag. Én erre a vizes játszótérre 150 millió forintot tervezek, így a fejemben. A 150 millió forint szerintem jövő évben bejöhét, akár be is jöhet árbevételben és az, hogy nagyon sok. Hogyha kellő marketinggel készülünk fel rá, akkor meg tudjuk célozni azt a réteget és itt értelemszerűen a kisgyerekesekről van szó, akik mindig is többet költenek, mint a fő csapás irányunk az idősek korúak és a gyógyászatra jelentkező vendégek. Tehát én nagyon bízom benne, hogy illetve, hát kell, mindenféleképpen kell, tehát elengedhetetlen, nem tudunk labdába rúgni. Mindenki fejleszt, mindenki előre menekül és mi nem csináltunk nagyon-nagyon régóta semmi újítást. Ez nagyon fontos. A másik még Laci, azért kiegészíteném, tehát azt a medencét, azt mi üzemben kívánjuk tartani, tehát a jövőben is. Tehát annyit költünk rá, tehát fel... Itt most nem a gépészeti részre, mert egyébként az ugye a gépészeti rész miatt dőlné ez az egész, mert elképesztő összegbe kerülne az egészek, a jogszabályoknak megfelelő szintre hozása, de hogyha leszereljük róla ezeket az elemeket, akkor csak és most megcsinálják azokat a karbantartási feladatokat, amik mondjuk esztétikailag meg egyéb szempontból fontosak a medencének, akkor a továbbiakban üzemeltetni kívánjuk ezt, mint gyógymedence, ezt a medencét továbbra is, tehát ez megmarad nekünk mindenféleképpen. Úgy számolunk vele, hogy ez megmarad, ez a medence.

Gyóllai László bizottsági tag: Jó és akkor még egyet kérdeznék. Nagyságrendileg az én elképzeléseim, illetve információim szerint az új medence az durván ilyen 500 millióból kijönne?

Trabach Tibor Zoltán polgármester: Hát én most itt 400 van, ebben az előterjesztésben. Ez a 400, igen, tehát én a 400-at azt meghúznám, tehát nem szabad tovább menni 400 milliónál. Itt természetesen sok mindenben gondolkodunk, tehát hogy ugye itt közbeszerzési eljárás lesz, nyílt közbeszerzési eljárás, de olyan fizetési feltételrendszert kívánunk kiírni és mivel ráadásul ez 26-ra már áthúzódik, hogy ennek a teljesítése ne okozzon a településnek likviditási nehézséget semmilyen szinten. Tehát, hogy értelemszerűen egy elhúzott konstrukcióban gondolkodunk. Én úgy gondolom, hogy lesz rá, erre partner.

Gyóllai László bizottsági tag: Köszönöm.

Molnár Zsolt képviselő: A lényege az, hogy minden meglesz önerőből.

Trabach Tibor Zoltán polgármester: Ez így van.

Gácsi Gyula bizottsági tag: Igen ez egy húsba vágó kérdés egyébként, de én is....

Trabach Tibor Zoltán polgármester: Én úgy gondolom, hogyha már ezt mondod Zsolti ezt az önerőt, ez önerős, de ha fel tudunk mutatni egy ilyen fejlődési pályát gyakorlatilag a fürdőn és a településen belül, akkor van alapunk arra, hogy elkezdjünk alapozni, hogy más, nagyobb, ennél jóval nagyobb ívű elképzeléseinket esetleg megvalósítani, mert azért vannak még, van itt a fiókban, amit csak elő kellene venni és le kellene csak porolni.

Gácsi Gyula bizottsági tag: Igen.

Trabach Tibor Zoltán polgármester: Köszönöm, én ennyit akartam.

Győri Szabolcs Gábor bizottság elnöke: Van-e valakinek kérdés ezzel kapcsolatban?

Gácsi Gyula bizottsági tag: Ez inkább megerősítés, mint kérdés. Tehát én is abszolút osztom polgármester úr elképzelését és támogatom is benne. Én is szeretek biztos talajon állni. A halasztott fizetés az, ami gyakorlatilag, ami a legnagyobb erényünk olyan kivitelezőt találni, aki tőke erős és gyakorlatilag a beruházás alatt már egy komoly marketinggel alátámasztva olyan családokat tudunk hozni, akik a fizetőképes keresletet jobban tudják biztosítani, mint egyébként a mostani vendégkör és alapvetően a vizes játszótér az egyik alapja lehet ennek, mert hogyha a vizes játszótérrel viszonylag rövid

időn belül meg tudjuk valósítani, azzal már tudunk egyébként forgalmat generálni. A vizes játszótérrel párhuzamosan akár el lehet indítani egyébként ezt a beruházást. Én sem gondolom egyébként, hogy mivel elég hosszú kifizetési ideje van, hogy egyből ekkora önerőt be kell, hogy tegyünk. Ennek a fizetési részletét meg kell majd beszélni értelemszerűen, de abszolút én is a biztonságra törekedve egy hosszú, halasztott fizetési konstrukcióban gondolkodom. Tehát én támogatom.

Győri Szabolcs Gábor bizottság elnöke: Én is azt gondolom ez nagy menet lesz a fürdő és a falu életében is szerintem, hogyha ezt a 2 projektet meg tudjuk lépni. Hasonló nagyságrend lesz szerintem, mint annak idején a téli fürdő megépítése volt. Ez egy nagy mutató lesz, hogyha sikerül. Én is támogatom ezt.

Berezvai József bizottsági tag: Nem is tudom, hogy kezdjem. Mert itt jön ki, hogy le vagyunk maradva 10 évvel. Ez most nem más, Lajos bácsi utolsó 5 éve vagy az elmúlt 5 évben mi nem nagyon csináltunk, nem bírnak felmutatni semmit. Na most a többi fürdő elhúzott mellettünk nagyon, minden. Tehát ezt azért lehet támogatni, hogy minél több vendég meg mutassunk fel nekik újat. Tehát a régi 5-ös medencét gyógygyá nyilvánítjuk, oké. Ezt a gyerek kalandpark, csúszdát meg kell csinálni először, utána pedig akkor ezt az új élménymedencét, amit át lehet vinni ugye, mert csinálunk a költségvetésbe 25-re is meg 26-ra is, tehát kétszeri megosztással, akkor azt mondom, hogy legyen 200-200 millió forint és akkor 25-ben is ennyi, 26-ban is annyi. Akkor ez szerintem, mert ha nincsen fürdők, akkor szerintem nincs ingatlan ár, nincs bevételünk, semmi. Tehát ezt a lakosoknak is majd meg kell érteni, hogy azért van most ez a fürdő fejlesztés, hogy minél több vendég jöjjön, visszahúzzuk azon vendégeket, meg jöjjenek az új vendégek is. Tehát ezt lehet támogatni, csak én sajnálom azt a 10 évet és most elkezdünk majd, nem kapkodni, mert nem kapkodunk, de muszáj lesz valamit felmutatni. Ugye, hogy nem csak beszélünk, hanem itt vannak a tények. Láttam a rajzot, nagyon jó, sok sikert, csináljuk meg, csak oda kell figyelni majd ott is a pénzekre is meg maga a minőségre, tehát a minősége a felemelkedés útja nem a mennyiség. Tehát legyen egy medencénk, persze legyen, meg szép legyen, meg jöjjenek a vendégek. Úgyhogy én támogatom.

Gácsi Gyula bizottsági tag: Én még annyit fűznék hozzá, hogy ez egy kényszer lépés egyébként. Tehát itt nem arról van szó, hogy van egy működő medence és beülünk, hanem egy kényszer lépés előtt vagyunk. Tehát megtehetjük azt is, hogy nem ruházunk be, de akkor a poharas medence leáll, akkor a dögönyöző sem fog benne működni, akkor egy áztató medencével fogunk tovább szolgáltatni. Abszolút nem....

Berezvai József bizottsági tag: Igen, mert ezt ugye el kell mondani, tehát nem Cserkeszőlő fürdőt büntetik ezzel, hanem ez egy uniós törvény rendelet, hogy kétezerhuszon... Mi van most? 25 május 20-án van, megszűnik a jó. Jó, még be lehet menni egyszer egy nyáron talán, talán, talán, de vége. Tehát itt az egész unióban megszüntetik a termálvizes forgató rendszert, tehát nem lehet. Tehát nem minket büntetnek, na most ezért kell nekünk eleve egy vízforgató zsír új medencét tele élménnyel gyerekeknek, felnőtteknek. Úgyhogy induljunk el és csináljuk meg, szerintem. Dávid, te még nem szóltál.

Györe Dávid Attila bizottsági tag: Hát, ha mindenképp szeretnéd. Annyi...

Berezvai József bizottsági tag: Nem, csak...

Györe Dávid Attila bizottsági tag: Csak alá tudom támasztani egyébként az ötletnek a szükségességét azzal, hogy saját tapasztalatból 10 éves kor alatti gyerekeim vannak. A jelenlegi fürdő körülbelül ennyi idős kor alatti gyerekeknek nem sok mindent tud nyújtani. Tehát van az a kis pancsoló medencénk ott mindenki tudja, ott az átjárónál, azzal a pár centis vízzel. Most a következő kategória már, most nyilván van az a gyerekmedencénk, de annak is csak a kisebbik része az, ami alkalmas ilyen életkorú gyerekeknek. Ez a vizes játszótér pont ezt hidalná át, tehát nem az élménymedence, mert az megint csak nagyobb gyerekeknek, viszont a vizes játszótér, ezért nem tudom, hogy valaki látott-e már ilyet. Ez egy nagyon sekély vizű történet, tehát egy ilyen 10-20 max 30 centiméteres vízmélységről beszélünk vagy talán nem is beszélünk vízmélységről, csak magának a víznek a jelenlétéről mindenféle ilyen vízipisztoly meg különböző ilyen...

Gácsi Gyula bizottsági tag: Szökőkutak.

Györe Dávid Attila bizottsági tag: Szökőkutak és egyéb ilyen vizes élmenyelemek, amik kifejezetten a kicsiknek van kitalálva és pont ezt a korosztály húznánk be, akiknek egyébként jelen pillanatban nem nagyon tudunk nyújtani semmit.

Molnár Zsolt képviselő: Megkérdezhetem, hogy voltál már a Gyulai Fürdőbe, Várfürdőbe?

Györe Dávid Attila bizottsági tag: Gyulaiba még nem.

Molnár Zsolt képviselő: Oda menjél el, ott van egy ilyen. Annak alapján szeretnénk elkészíteni egy másikat.

Györe Dávid Attila bizottsági tag: Na, pont annak, jó, de van egyébként máshol is, van Zalakaroson is meg még egy jó pár helyen. De jó, köszi az ötletet, megnézzük a Gyulait.

Győri Szabolcs Gábor bizottság elnöke: Ezek szerint jó tapasztalataid vannak ezzel kapcsolatban.

Molnár Zsolt képviselő: Persze.

Trabach Tibor Zoltán polgármester: Csak a versenyre visszatérve, hogy nincs lehetőségünk. Mezőtúron már építik a vizes játszóteret. Mezőtúron is építik.

Berezvai József bizottsági tag: Túrkevén meg felújítják. Túrkevét pedig az...

Molnár Zsolt képviselő: Ott is....

Berezvai József bizottsági tag: De hiába, hogyha ő nekik...

Győri Szabolcs Gábor bizottság elnöke: Menjünk, jó. Akkor, hogyha nincsen több kérdés ezzel kapcsolatban...

Vighné dr. Kupai Vanda aljegyző: Én két dolgot mondanék

Győri Szabolcs Gábor bizottság elnöke: Jó, bocsánat.

Vighné dr. Kupai Vanda aljegyző: Egyrészt kiemelném megint pénzügyi szempontból az élmenymedencének a költségei a 2025-ös és a 2026-os költségvetést fogják terhelni, de ehhez előreláthatólag mind a lekötött betét, mind pedig a kötvény felhasználásához szükség lesz. A másik, hogy kettőről kellene akkor szavazni, mert ugye szóbelivel ki lett egészítve. Elsőkörben arról, ami az eredeti előterjesztésben szerepel, hogy az új élmenymedence kiviteli terveinek elkészítését engedélyezitek és felhatalmazzátok az intézményvezetőt a szerződés megkötésére. A másikon pedig a vizes játszótérről a tervezéshez a beszerzés megindításáról kellene akkor dönteni.

Trabach Tibor Zoltán polgármester: Hát és a tervezésről, ott is tervezni is kell.

Vighné dr. Kupai Vanda aljegyző: Ezt mondtam, hogy a beszerzés megindítása a tervezésre, hogy ott ki tudjuk utána választani.

Trabach Tibor Zoltán polgármester: Ja, jó.

Győri Szabolcs Gábor bizottság elnöke: Jó, mehetünk akkor? Szavazhatunk? Jó, akkor első körben szavazzunk az új élmenymedence kiviteli tervének elkészítésének a javaslatáról. Aki egyetért az új élmenymedence építésével, illetve ennek a terveinek a megalkotásáról, az kérem kézfelnyújtással

jelezzék. Rendben egyhangúlag akkor a bizottság elfogadta ezt és javasoljuk az új élménymedence kiviteli terveinek az elkészítését.

A Pénzügyi- Ügyrendi és Turisztikai Bizottság 5 igen szavazattal, ellenszavazat és tartózkodás nélkül elfogadta az előterjesztést és az alábbi határozatot hozta:

305/2024.(XI.04.) sz. Pénzügyi- Ügyrendi és Turisztikai Bizottság határozata

- Döntés a Cserkeszölő Fürdő és Gyógyászati Központ területén üzemelő élménymedence átalakításának, illetve új medence létesítésének összevetéséről készített tanulmánytervről

Cserkeszölő Községi Önkormányzat Képviselő-testületének Pénzügyi-Ügyrendi és Turisztikai Bizottsága megtárgyalta a döntés a Cserkeszölő Fürdő és Gyógyászati Központ területén üzemelő élménymedence átalakításának, illetve új medence létesítésének összevetéséről készített tanulmánytervről szóló előterjesztést és akként határozott, hogy a határozati javaslat szerint elfogadásra javasolja a képviselő-testület számára az új élménymedence kiviteli terveinek elkészítését a HYDROBAU Kft. által a tanulmányterv mellékletét képező vázlatterv alapján és javasolja Horváth Attila intézményvezető felhatalmazását, valamint akadályoztatása esetén a gyógyászat adminisztrációs vezetőjének a felhatalmazását a tervezési szerződés aláírására.

Erről értesül:
- Pénzügyi- Ügyrendi és Turisztikai Bizottság tagjai – helyben
- Képviselő-testület tagjai – helyben

=====

Győri Szabolcs Gábor bizottság elnöke: Akkor a második rész pedig a gyermekjátsszótérnek szintén ugyan ez a helyzet, hogy az új gyermekjátsszótér kiviteli terveinek az elkészítését javasolja a pénzügyi bizottság. Aki javasolja ezt, kérem kézfelnyújtással jelezzék. Rendben, egyhangúlag a pénzügyi bizottság javasolja a kiviteli tervek elkészítését.

Vighné dr. Kupai Vanda aljegyző: Beszerzési eljárás...

Győri Szabolcs Gábor bizottság elnöke: Ja és a beszerzési eljárás lefolytatását.

A Pénzügyi- Ügyrendi és Turisztikai Bizottság 5 igen szavazattal, ellenszavazat és tartózkodás nélkül elfogadta az előterjesztést és az alábbi határozatot hozta:

306/2024.(XI.04.) sz. Pénzügyi- Ügyrendi és Turisztikai Bizottság határozata

- Döntés a Cserkeszlő Fürdő és Gyógyászati Központ területén vizes játszótér kialakítására vonatkozó kiviteli tervek elkészítésére beszerzési eljárás megindításáról

Cserkeszlő Községi Önkormányzat Képviselő-testületének Pénzügyi-Ügyrendi és Turisztikai Bizottsága megtárgyalta a javaslatot és akként határozott, hogy a képviselő-testület elé elfogadásra javasolja a Cserkeszlő Fürdő és Gyógyászati Központ területén vizes játszótér kialakításához szükséges kiviteli tervek elkészítésére vonatkozó beszerzési eljárás megindítását.

Erről értesül: - Pénzügyi- Ügyrendi és Turisztikai Bizottság tagjai – helyben
 - Képviselő-testület tagjai – helyben

2. Napirendi pont

Döntés a „Cserkeszlő Dózsa György u. 3. útszakasz-felújítása” – azaz Cserkeszlő Dózsa György utca Béke utca – József Attila utca közötti szakasz meglévő útburkolat felújítása – tárgyú Kbt. 115. § szerinti nyílt közbeszerzési eljárás eredményének és nyertesének megállapítására vonatkozó döntés jóváhagyásáról, valamint a szerződéskötéshez való hozzájárulásról

Előadó: polgármester

(Írásbeli előterjesztés a jegyzőkönyv mellékletét képezi)

Győri Szabolcs Gábor bizottság elnöke: Felkérném polgármester urat, hogy ezzel kapcsolatban tájékoztasson bennünket.

Trabach Tibor Zoltán polgármester: Hát gyakorlatilag, ahogy a múltkori rendkívüli testületi ülésen is elhangzott gyakorlatilag a Dózsa György utca befejező szakaszáról van szó. Itt az Út-Ép-Ker Kft. adta a legkedvezőbb ajánlatot, mélyen a költségvetési tervezet, tervezési ár alatt, úgyhogy én erről nem is akarok többet mondani. Én úgy gondolom, hogy javasolnám a pénzügyi bizottságnak, hogy pozitív döntést javasoljon ezzel kapcsolatban az Út-Ép-Ker 97 Kft. vonatkozásában.

Győri Szabolcs Gábor bizottság elnöke: Köszönöm szépen. Van-e valakinek kérdése ezzel kapcsolatban?

Gácsi Gyula bizottsági tag: Ez csökkent is úgy látjuk, ugye?

Győri Szabolcs Gábor bizottság elnöke: Igen. 15 millióra csökkent.

Gácsi Gyula bizottsági tag: 15 millió volt korábban is.

Győri Szabolcs Gábor bizottság elnöke: Igen. Ez nem rossz ár, én azt gondolom. Az előzetesen kalkulált összeghez képest meg főleg nem.

Berezvai József bizottsági tag: Nem utólag lett meg a szerződés? Oké, rendben van akkor, így el lehet fogadni.

Györe Dávid Attila bizottsági tag: Nem kell felvonulniuk még egyszer, ha már itt vannak.

Győri Szabolcs Gábor bizottság elnöke: Jó. Vanda, bocsánat, akkor most miről kell szavaznunk?

Vighné dr. Kupai Vanda aljegyző: A határozati javaslat szerint elfogadjátok.

Győri Szabolcs Gábor bizottság elnöke: Jó, tehát akkor megkérdezem a pénzügyi bizottságot, hogy a határozati javaslat szerint elfogadjuk-e a kapott árajánlatokból a szükséges kivitelező személyét? Hogyha rendben van, akkor kérem kézfelnyújtással jelezzétek. Rendben van, elfogadja egyöntetűen a pénzügyi bizottság.

A Pénzügyi- Ügyrendi és Turisztikai Bizottság 5 igen szavazattal, ellenszavazat és tartózkodás nélkül elfogadta az előterjesztést és az alábbi határozatot hozta:

307/2024.(XI.04.) sz. Pénzügyi- Ügyrendi és Turisztikai Bizottság határozata

- Döntés a „Cserkeszölő Dózsa György u. 3. útszakasz-felújítása” – azaz Cserkeszölő Dózsa György utca Béke utca – József Attila utca közötti szakasz meglévő útburkolat felújítása – tárgyú Kbt. 115. § szerinti nyílt közbeszerzési eljárás eredményének és nyertesének megállapítására vonatkozó döntés jóváhagyásáról, valamint a szerződéskötéshez való hozzájárulásról

Cserkeszölő Községi Önkormányzat Képviselő-testületének Pénzügyi-Ügyrendi és Turisztikai Bizottsága megtárgyalta a döntés a „Cserkeszölő Dózsa György u. 3. útszakasz-felújítása” – azaz Cserkeszölő Dózsa György utca Béke utca – József Attila utca közötti szakasz meglévő útburkolat felújítása – tárgyú Kbt. 115. § szerinti nyílt közbeszerzési eljárás eredményének és nyertesének megállapítására vonatkozó döntés jóváhagyásáról, valamint a szerződéskötéshez való hozzájárulásról szóló előterjesztést és akként határozott, hogy a határozati javaslat szerint elfogadásra javasolja a képviselő-testület számára.

Erről értesül: - Pénzügyi- Ügyrendi és Turisztikai Bizottság tagjai – helyben
 - Képviselő-testület tagjai – helyben

=====

3. Napirendi pont

Tájékoztatás közös önkormányzati hivatal létrehozásának lehetőségéről (szóbeli előterjesztés)

Előadó: polgármester

(Írásbeli előterjesztés a jegyzőkönyv mellékletét képezi)

Győri Szabolcs Gábor bizottság elnöke: Amiről nem fogunk majd szavazni, csak tájékoztatás lesz majd polgármester úr részéről, az a közös önkormányzati hivatal létrehozásának lehetősége. Polgármester úr kérlek tájékoztass bennünket erről.

Trabach Tibor Zoltán polgármester: Köszönöm szépen. Gyakorlatilag ezt a napirendi pontot testületi ülésre be sem kellett volna hozni, mert nem hozunk határozatot, tehát nem fogunk gyakorlatilag döntést hozni eben, mert nem is hozhatunk döntést ebben. Itt gyakorlatilag egyszerűen arról van szó, hogy én tájékoztatni kívántam mind a pénzügyi bizottságot, mind a képviselő-testületet arról a lehetőségről vagy arról a fejleményről, amit Tiszakürt polgármestere Horváth Lászlóval való beszélgetésem során merült fel, hogy kezdeményezte Tiszakürt egy esetleges közös önkormányzati hivatal létrehozásának az ötletét vagy felvetette ennek az ötletét. Na most megmondom őszintén, hogy az én véleményem az ezzel kapcsolatban, tömören, hogy a jogszabályokat, tehát először is ismerni kell a jogszabályokat mielőtt mondjuk, hogy így mondjuk valaki a facebookra mindenféle badarságot felír és ez most nem nektek

szól, hanem azoknak, akik ebben véleményt nyilvánítanak. Tehát a testület ebben nem hoz döntést, nem hozhat döntést a testület, ugyanis nem mondhatja azt, hogy nem. Csak hogy tisztában legyetek vele, hogyha van egy ilyen kezdeményezés egy település részéről, akkor nem mondhatjuk azt, hogy nem, mert a kormányhivatal fog ebben dönteni és nem a mi településünk. Na most, ha Tiszakürt most bent van egy, ugye Nagyrévvél van közösen, ha ez megszűnik, akkor Tiszakürt önálló nem maradhat, valamelyik településhez a kormányhivatal hozzá fogja csatolni és ez nem függ attól, hogy mit mond a cserkeszőlői képviselő-testület. De visszatérve az én véleményemre Cserkeszőlő jelenleg nincs abban a helyzetben és itt csak az előző napirendben szabott munkákat, ha csak ezt egynek vesszük, hogy közös önkormányzati hivatalban részt tudjon venni és nem azért, mert nem, mondjuk nem akarjuk ezt az témát, hanem egyszerűen fizikailag a mi jelenlegi munkaerőnk képtelen ellátni. Annyi feladat van nálunk az önkormányzatnál, annyi munka, ami egy hasonló lélekszámú mondjuk egy 2000-2500-as településen, tehát sokszorosa. Ilyen intézményrendszerrel, amivel mi rendelkezünk, amivel mi működünk, ezzel a létszámmal, ezzel mi egy normális, tehát a jogszabályokat lehetőségeken belül nem tudunk ellátni úgy, hogy egy jegyző lássa el ezt a teljes két települési feladatot. Jelenleg erre semmilyen szinten nem áll készen a település, semmilyen szinten. Annyi munka van, annyi feladat van és most nem akarom mondani mennyi maradt el régről meg stb. Annyi feladata van az intézményrendszernek, hogy mi ezt így nem tudjuk ellátni egy jegyzővel, csak kettő jegyzővel, de kettő jegyzőre meg nem kapunk erre a jelenlegi támogatási rendszer vagy jogszabályok adta..., a jogszabályok nem biztosítanak lehetőséget, hogy ezt finanszírozza. Tehát én ezt most megmondom nektek őszintén, fizikailag nem látom, bármennyire is szeretnék vagy szeretném, hogy történelmileg esetlegesen milyen jó lenne, hogy akkor lenne egy közös önkormányzati hivatal, Cserkeszőlő ezt most nem tudja, nem tudja megoldani. A mi jegyzőnk vagy a jövőbeni jegyzőnk biztos, hogy fizikailag képtelen, hogy két napot ott legyen, mert annyi munka van a fürdővel, a teljes intézményrendszerrel. Tehát megmondom nektek őszintén kerek-perec, ezt mi nem tudjuk fizikailag vállalni jelenleg. Ráadásul azt sem érzem benne, hogy annyira az állam olyan ösztönző rendszert alakított volna ki erre, hogy ez annyira megérné nekünk, hogy mondjuk akkor veszünk fel pluszba még egy aljegyzőt, aki dolgozik. Csak az elmúlt 5 évet tudom mondani vagy nem tudom hány éve van nálunk aljegyző is, ugye. Hány éve van? Nem tudom mennyi.

Gácsi Gyula bizottsági tag: 5.

Berezvai József bizottsági tag: 5.

Trabach Tibor Zoltán polgármester: Igen és annak is azért, tehát van feladata. Igen, van feladata. Megint személyes vélemény és ez teljesen magán vélemény, ehhez nem kapcsolódik, abban is biztos vagyok, hogy ez csak ideig, óráig lesz így, mert vagy az lesz, hogy a kormányhivatal mégis kijelöli Cserkeszőlőt vagy az lesz, hogy a jogszabály fog megváltozni és nem 2000 főnél húzzák meg a határt, hanem 3-nál, 4-nél vagy 5-nél és akkor nekünk kell valahová máshová menni. Tehát ebbe is lehet, én nem kergetek hiú ábrándokat ezzel kapcsolatban, itt egyetlen egy dolog van, csak az idő kérdéses, hogy Cserkeszőlő mikor lesz közös önkormányzati hivatal valamelyik másik településsel, nem tudom melyikkel, de ez csak idő kérdése, biztos vagyok benne, mert nem vagyunk olyan nagy település, nem vagyunk olyan nagy település és a településnél nem azt nézik, hogy milyen, mekkora költségvetése van, mekkora intézményrendszer tartozik alá és mondjuk mennyi munkavállalót foglalkoztat, hanem egy dolgot néznek hány állandó lakosa van annak a településnek, semmi mást. Úgyhogy nekem ez a személyes véleményem. Én ezt akartam elmondani nektek, így tájékoztatásul. Vélemény?

Györe Dávid Attila bizottsági tag: Én még annyit hozzátennék, hogyha esetlegesen mégis, bár nem sok esély van rá, a kormányhivatal így dönt, akkor sincsen, saját tapasztalatból tudom, bele látok ilyen közös önkormányzatnak a működésébe, nincsen közös képviselő-testület, tehát mindenhol külön képviselő-testület van.

Trabach Tibor Zoltán polgármester: Igen.

Györe Dávid Attila bizottsági tag: És külön polgármester.

Trabach Tibor Zoltán polgármester: Egyébként nekünk ugye van történeti kapcsolatunk, mert Cserkeszölőnek volt közös önkormányzata már egyszer Tiszakürttel. Akkor az ugye megszűnt, tehát ez nem példa nélküli, ez a dolog, de a lényeg az, hogy a testület ezt nem döntheti el. Tehát hiába mondja azt a testület, hogy nem, a döntést nem ő hozza meg. Nyugodtan elmondhatjátok ti is a véleményeteket.

Gyóllai László bizottsági tag: Én is szeretném elmondani a véleményemet, mert amikor megláttam ezt a napirendi pontot egy kicsit ideges lettem. Tehát én nekem az a határozott álláspontom, hogy Cserkeszölőnek mindenképpen önállóan kell maradnia. Egy 7 milliárdos, én értem, illetve még nem biztos, hogy értem, csak ezt hallottam, hogy nem azt nézik, hogy egy település milyen költségvetéssel bír, hanem hogy mennyi lakosa van. Ez így szakmailag nekem egyenlő a nullával. Tehát egy olyan indokkal akarnak jönni és valami féle módosítást végrehajtani, ami nem releváns. Releváns az, hogy fürdő település vagy releváns az, hogy 7 milliárdos költségvetésed van, releváns az, hogy milyen intézményrendszerrel bírunk. Ezek mind-mind olyan dolgok, amelyek itt a környékben, a Tiszazugban mindenképpen Cserkeszölő önállóságát garantálja véleményem szerint. Az, hogy fönt milyen politikai döntést hoznak, az ellen nem tudunk valószínűleg tenni, de hogy szembe kell vele valamilyen szinten fordulnunk én nekem ez meggyőződésem. Nagypám mondta, hogy fiam közös lónak túrós a háta és volt az öregnek igaza. Nem gondolom, hogy nyakunkba kellene venni egy kis települést, mert látva a tendenciát meg amerre halad a politika, akkor lehet, hogy azt mondják, hogy na akkor építsd ott is a járdát, neked van pénzed, hát komoly bevételed van, támogattuk a fürdőt, akkor te légy szíves a csatolt önkormányzatodat ott is építs járdát, teljesítsd az ő igényeit, tehát ez én számomra egy nagyon-nagyon vékony jég. Én erre semmiképpen sem lépnék rá. Az szomorú, hogyha egy ilyen döntésbe a településnek nincs vétő joga vagy véleményezési joga vagy akármilyen joga. Tehát egyszerűen csak azt mondjuk, hogy tessék itt van Tiszakürt hozzád tartozik. A múlttal megint nem kell foglalkozni, emlékezzünk csak Karcag meg Berekfürdőnek a kapcsolatára. Berekfürdő nem véletlenül vált ki Karcagból, hiszen Berekfürdő termelte meg a bevételeket Karcag meg elköltötte azt. Én nem azt mondom, hogy ebben az esetben ugyanez lenne, de az, hogy nekünk ez nem lenne jó semmilyen szempontból, illetve hát, amit a polgármester úr is említett apparátussal meg egyebekkel nem vagyunk mi erre felkészülve, hogy két településnek az önkormányzati munkáját el tudjuk látni, úgyhogy nem tudom, hogy a többieknek mi a véleménye, engem ez egy kicsit felidegesít, úgy megmondom őszintén, ez a dolog. Most ahogy elhangzott a Horváth Laci javasolta ezt?

Trabach Tibor Zoltán polgármester: Ő csak kérte, ez egy ilyen, ez egy megbeszélés volt, hogy kikéri a mi véleményünket.

Berezvai József bizottsági tag: Ennyi.

Trabach Tibor Zoltán polgármester: Ennyi az egész.

Gyóllai László bizottsági tag: Ő akkor tovább tud lépni például a kormányhivatal felé vagy valahova?

Trabach Tibor Zoltán polgármester: Most, hogy van most Tisztakürt...

Berezvai József bizottsági tag: Ezt akartam, Balla Károly Tisztakürt. Balla Károly Tisztakürt képviselő.

Balla Károly tisztakürti képviselő: Nagyrév az elmúlt 5 évet fel akarja rúgni és ki akar lépni a közös társulásból. Ő elindult Cibak, elindult Kunszent fele. Tehát mi tudomásunk szerint önkéntesen el lehet menni társulást csinálni. Ha ez nem jön létre, akkor a kormányhivatal a legközelebbi közigazgatásilag alkalmas települést kijelöli és ott nincs vita, ott be kell vonni ebbe a történetbe. Na most annyit azért kijavítanék, hogy azért itt van közös, úgymond hivatal, de van apparátus Tisztakürtnek is meg Nagyrévnek is, meg külön költségvetés is van erre. Tehát nem igaz, hogy az teljes mértékben Cserke vállalná ennek a dolgait.

Trabach Tibor Zoltán polgármester: Nem, nem ez...

Gyóllai László bizottsági tag: Ezt gondolom.

Balla Károly tiszakürti képviselő: Tehát van erre apparátus Kürtön is, Nagyréven is meg külön költségvetés is. Itt a kérdés az, hogy mennyi az az apparátus vagy mennyi az a költségvetés, amit külön lehet ebből boldogulni. Tehát most a mi polgármesterünk úgy indult el, hogy önkéntesen elment és megpróbál a végéről közelíteni, hogy hátha Cserkét kijelölik, akkor tárgyal Cserkével is.

Gyóllai László bizottsági tag: Jó, azért is aggályos számomra ez a dolog, mert ugye Cserkeszölő jó néhány évvel ezelőtt az oktatásban is ugye társult és akkor csatlakozott hozzánk Szelevény és Tizzasas és sok-sok 10 millió forintunk bánta, mert ugye az étkeztetést meg az önkormányzatnak kell biztosítani és a szelevényi és a sasi önkormányzat mosta kezeit. Az egy dolog, hogy az állam támogatja a közétkeztetést, de ez mondjuk nagyságrendileg a költségeknek a 60%-át fedezi. Tehát nekünk kell a 40 %-át hozzátenni. Most nem arról van szó, hogy én bántom a szelevényi gyereket. Nem erről van szó, hanem itt kimondottan pénzügyi dolgokról beszélünk. Mindenkinek van egy költségvetése és valljuk be mindenkinek van hová tenni, mert Cserkeszölőben is van hová tenni azt a pénzt, még akkor is, ha itt egy kicsivel több van, mint mondjuk más településen.

Balla Károly tiszakürti képviselő: De attól függetlenül a külön önkormányzatok, azok külön fognak működni. Tehát ott nincs az, hogy most...

Gyóllai László bizottsági tag: ...közös víz.

Balla Károly tiszakürti képviselő: Ott is beruházni kell, tehát ha akar beruház, ha nem akar, nincs pénz, akkor nem beruház Kürt.

Gyóllai László bizottsági tag: Jó, hát ezt körbe kell járni.

Balla Károly tiszakürti képviselő: Ennyire nem fogják azt erőszakoskodni, hogy a Cserke pénzét mi ruházzuk be, legalább is az én gondolatom. Erre ugyanis nincs törvényi kötelezettség, hogy...

Berezvai József bizottsági tag: Ti erről beszéltetek már testületi ülésen? Tiszakürtön beszéltetek már?

Balla Károly tiszakürti képviselő: Igen.

Berezvai József bizottsági tag: Beszéltetek már. Akkor például hallottad, hogy Nagyrév becsatlakozna Kunszentmártonhoz? Például.

Balla Károly tiszakürti képviselő: Nagyrév már elindult, nem most, már korábban.

Berezvai József bizottsági tag: Kunszentmárton fele és akkor most...

Balla Károly tiszakürti képviselő: Meg Cibak fele is elindult.

Berezvai József bizottsági tag: És akkor még ott van a kettő között Tiszainoka például, na akkor azzal mi lenne?

Balla Károly tiszakürti lakos: Most én felvettem, mikor ez a gondolat vagy egyáltalán, mikor képviselő lettem...

Berezvai József bizottsági tag: És akkor utána jön a következő, Kürt után jön Inoka és utána jön Kungyalu alsó, ide jön még Kétpó meg Nagytőke.

Balla Károly tiszakürti lakos: Inoka jól el van Cibakkal, tehát ő nem akar kiugrani ebből a társulásból.

Trabach Tibor Zoltán polgármester: Inoka a Cibakiba.

Berezvai József bizottsági tag: Igen, de Cibakot mondod, hogy másfele akar menni.

Trabach Tibor Zoltán polgármester: Nem, nem, Cibak nem. Nem, nem, nem. Nagyrév akar vagy Cibakhoz vagy Kunszenthez.

Balla Károly tiszakürti képviselő: Nagyrév van Cibakkal közös, de nem akar Cibakra menni.

Berezvai József bizottsági tag: Most mennek Kunszent felé.

Balla Károly tiszakürti képviselő: Információm szerint megkereste Cibakot is.

Gácsi Gyula bizottsági tag: De bocsánat...

Balla Károly tiszakürti lakos: Inoka nem akar kilépni a közösből, neki jó a Cibaki.

Gácsi Gyula bizottsági tag: De mi ennek a fő célja?

Trabach Tibor Zoltán polgármester: Tehát igazából a kiindulása az, hogy Nagyrév ki akar lépni.

Balla Károly tiszakürti képviselő: Így van.

Trabach Tibor Zoltán polgármester: Az egész dominót, azt Nagyrév indította el.

Balla Károly tiszakürti képviselő: A fő célja az....

Gácsi Gyula bizottsági tag: Mi a fő célja a tárgyalásnak?

Balla Károly tiszakürti képviselő: A fő célja az ugye a szabály az, hogy 2000 főnek meg kell lenni egy önálló jegyzővel.

Berezvai József bizottsági tag: Így van.

Balla Károly tiszakürti képviselő: Na most 19-es állapot szerint ugye mi megvagyunk, de ugye a létszám fogyatkozás az nem biztos, hogy arra megy, hogy meglegyünk 2000 fő.

Trabach Tibor Zoltán polgármester: Csak Nagyrévvél van meg együtt Tiszakürt.

Berezvai József bizottsági tag: Bogaras Kürthöz tartozik.

Trabach Tibor Zoltán polgármester: Az oké, de Tiszakürt az egy.

Gácsi Gyula bizottsági tag: De a társulásnak a létszám egyensúlya a fő?

Trabach Tibor Zoltán polgármester: 2000. 2000 a jogszabályi szám, ugye a 2000?

Vighné dr. Kupai Vanda aljegyző: Így van.

Gácsi Gyula bizottsági tag: Jogszabályi kötelezettség.

Balla Károly tiszakürti képviselő: 2000 fő...

Trabach Tibor Zoltán polgármester: 2000 fő.

Balla Károly tiszakürti képviselő: ...meg kell lenni ahhoz, hogy önálló legyen.

Györe Dávid Attila bizottsági tag: Jegyző...

Gácsi Gyula bizottsági tag: És ha 2000 alá csökken, akkor...

Györe Dávid Attila bizottsági tag: Akkor nem lehet.

Balla Károly tiszakürti képviselő: Közös kell.

Trabach Tibor Zoltán polgármester: És jegyző nélkül nem lehet település.

Balla Károly tiszakürti képviselő: Nálunk...

Trabach Tibor Zoltán polgármester: Tehát nem lehet jegyző nélkül, nincs olyan, hogy önálló település jegyző nélkül.

Balla Károly tiszakürti képviselő: Nálunk 19-es számolás szerint megvagyunk, na most, ha véletlenül jövőre azt mondja valaki, hogy számolunk és nem vagyunk, akkor ez felborul. Na most ezt szeretné Nagyrév megelőzni, hogy már ő csatlakozna egy olyanhoz, ahol nem lesz ilyen problémája.

Györe Dávid Attila bizottsági tag: Mert úgy érti képviselő úr, hogy együtt se lesz meg a Nagyrév...

Trabach Tibor Zoltán polgármester: Együtt se lesz meg

Balla Károly tiszakürti képviselő: Ha netalán tán valamikor újra kell számolni a dolgokat.

Györe Dávid Attila bizottsági tag: Tiszakürt, ha újra kell számolni, akkor nem lesz meg a 2000 együtt se.

Berezvai József bizottsági tag: 300-an vannak Nagyréven.

Györe Dávid Attila bizottsági tag: Tehát javítson ki képviselő úr, hogyha Nagyrév azt mondja, hogy mégse vagy nem tud...

Balla Károly tiszakürti képviselő: Most meg vagyunk.

Györe Dávid Attila bizottsági tag: Akkor ezek szerint Kürt nem szeretne máshova, tehát erről van szó.

Balla Károly tiszakürti képviselő: Mi nem akarunk, isten ments, mi nem akarunk.

Györe Dávid Attila bizottsági tag: Tehát erről van szó, igazából Nagyrév az, aki elindítja az egészet.

Balla Károly tiszakürti képviselő: Hátha mi most szét bombázzuk ezt...

Trabach Tibor Zoltán polgármester: Itt akkor tisztázom, a Laci kérdése pontosan erre irányult, hogy mi lenne, ha mi van akkor... Mert Tiszakürt azt x-elte be ezen a képzeletbeli kőrőíven, hogy ő maradna a társulásban nem azt, hogy kilép.

Györe Dávid Attila bizottsági tag: Igen.

Trabach Tibor Zoltán polgármester: Csak neki lépni kell, ha Nagyrév kilép, akkor nem marad benne senki és Tiszakürtnek valamit csinálnia kell és azért kezdeményezte ezt a megbeszélést.

Balla Károly tiszakürti képviselő: És ugye október 1-től 60 nap áll rendelkezésre, hogy ezt megtegye.

Trabach Tibor Zoltán polgármester: Igen október 1-től 60 nap.

Gácsi Gyula bizottsági tag: 2 dolgot nem értek, hogy Nagyrév miért lép ki? A másik pedig, hogy mi a teherviselés? Tehát a teherviseléssel azért jó lenne tisztában lenni.

Borsos-Janics Katalin alpolgármester: De csak ez az egy cél, hogy a jegyzőjük meg legyen...

Trabach Tibor Zoltán polgármester: Alapvetően igen.

Borsos-Janics Katalin alpolgármester: Akkor ezért csinálnak egy ilyen közös társulást. Tiszta örület amúgy.

Vighné dr. Kupai Vanda aljegyző: Ugye a lakosság szám nem engedi, hogy külön önkormányzat legyenek, hanem közös önkormányzatot kell létrehozni.

Györe Dávid Attila bizottsági tag: Hát a jegyzőn kívül van még 1-2 önkormányzati alkalmazott, de nem sok, de igazából ennyi. Nincs össze mosott költségvetés meg ilyesmi.

Balla Károly tiszakürti képviselő: Persze nincs, nincs.

Györe Dávid Attila bizottsági tag: Nincsen. Van az a pár darab most nem tudom 4-5 fő, tehát más közös önkormányzatoknál pénzügyi vezető a közös, korábban védőnő, de most már nem az önkormányzati finanszírozás alá tartozik, család- és gyermekjóléti szolgálat, jegyző, körülbelül ennyi és ezt kell közösen finanszírozni. Ezen kívül más nincs.

Gácsi Gyula bizottsági tag: Nem kell... És akkor most napirenden van egyébként? Tehát kormányhivatali szinten vagy ez csak így...

Balla Károly tiszakürti képviselő: Nem.

Győri Szabolcs bizottság elnöke: Ez csak puhatolózás szerintem.

Berezvai József bizottsági tag: Ez csak talán meg a ha...

Gácsi Gyula bizottsági tag: Jó, hát akkor...

Berezvai József bizottsági tag: Nem is kell szavazni most erről.

Trabach Tibor Zoltán polgármester: Ez mind, ha...

Berezvai József bizottsági tag: Ez csak tájékoztató.

Trabach Tibor Zoltán polgármester: Ezt nem kell szavazni, ez semmi, ez egy megbeszélés, hogy a véleményetekre... Tehát nem, a lényeg az, hogy tudjátok, hogy miről van szó igazából, ez egy információ átadás.

Berezvai József bizottsági tag: Köszönjük szépen.

Gácsi Gyula bizottsági tag: Köszönjük.

Győri Szabolcs Gábor bizottsági elnöke: Köszönjük.

Berezvai József bizottsági tag: Köszönjük, hogy átfáradtál Tiszakürtről.

Győri Szabolcs Gábor bizottság elnöke: Ennél tisztában kell egyébként látni majd, hogyha esetleg erről szavazni kell.

Borsos-Janics Katalin alpolgármester: Nem kell.

Vighné dr. Kupai Vanda aljegyző: Nem.

Győri Szabolcs Gábor bizottság elnöke: Meg nem is lehet szavazni ugye benne, azt beszéltek.

Berezvai József bizottsági tag: Nem kell.

Vighné dr. Kupai Vanda aljegyző: Így van, mert ugye a kormányhivatal kijelölésétől függetlenül kimondja az Mötvt., hogy mivel, hogy a 2000 főt meghaladó lakossággal rendelkezünk és határos településről van szó így a képviselő-testület nem tagadhatja meg a közös önkormányzat létrehozására irányuló megállapodást.

Győri Szabolcs Gábor bizottság elnöke: Akkor sok mindent nem tudunk akkor tenni.

Berezvai József bizottsági tag: Nem.

Trabach Tibor Zoltán polgármester: Jó, de lehet, hogy a kormányhivatal azt mondja, hogy Kunszentmártonhoz...

Molnár Zsolt képviselő: Pontosan.

Trabach Tibor Zoltán polgármester: Kunszentmártonhoz csatolja, a Kormányhivatal ezt megteheti, mert azt mondja, hogy ott van egy kialakult gyakorlat és intézményrendszer ennek a kezelésére. Nem fontos határosnak, miért Tiszainoka sem határos Cibakházával.

Gácsi Gyula bizottsági tag: Jó, hátha meg van lehetőségünk, akkor jó.

Trabach Tibor Zoltán polgármester: Így van.

Gácsi Gyula bizottsági tag: Akkor még is csak tudunk szavazni róla.

Vighné dr. Kupai Vanda aljegyző: Így van, csak Kunszentmárton megtagadhatja.

Trabach Tibor Zoltán polgármester: Így van.

Győri Szabolcs Gábor bizottság elnöke: Mert az nem határos.

Borsos-Janics Katalin alpolgármester: Mert vele nem határos.

Vighné dr. Kupai Vanda aljegyző: Így van.

Győri Szabolcs Gábor bizottság elnöke: És hogyha mi is megtagadjuk?

Trabach Tibor Zoltán polgármester: Mi nem tagadhatjuk meg.

Borsos-Janics Katalin alpolgármester: Mi nem tagadhatjuk.

Győri Szabolcs Gábor bizottság elnöke: Ja.

Trabach Tibor Zoltán polgármester: Ez a különbség.

Győri Szabolcs Gábor bizottság elnöke: Akkor úgy se tudunk mit csinálni.

Trabach Tibor Zoltán polgármester: Ez a különbség közöttünk, így van.

Balla Károly tiszakürti képviselő: Közigazgatásilag a legközelebbi.

Trabach Tibor Zoltán polgármester: Mi nem tagadhatjuk meg, Kunszentmárton megtagadhatja.

Balla Károly tiszakürti képviselő: Önkéntesen elmehetünk Kunszentre, de kormányhivatal kijelöléssel közigazgatási határ...

Vighné dr. Kupai Vanda aljegyző: Így van.

Gácsi Gyula bizottsági tag: Jó, most legrosszabb esetben...

Borsos-Janics Katalin alpolgármester: És egyébként... Jaj, bocsánat.

Molnár Zsolt képviselő: Beszéltem egy kunszentmártoni képviselővel, ott is téma ez, ugyanez, szívesen befogadják őket.

Borsos-Janics Katalin alpolgármester: Na ezt akartam pont kérdezni, hogy más településsel tárgyalatok-e erről? És akkor igen.

Balla Károly tiszakürti képviselő: Igen.

Borsos-Janics Katalin alpolgármester: Akkor pont.

Trabach Tibor Zoltán polgármester: Elméletileg...

Győri Szabolcs Gábor bizottság elnöke: Akkor figyelembe vehetjük ezt.

Trabach Tibor Zoltán polgármester: Jelen állapot szerint ez nem probléma.

Győllai László bizottsági tag: Már rég elmondhattad volna.

Molnár Zsolt képviselő: De ő csak egy képviselő, nem ő dönt.

Trabach Tibor Zoltán polgármester: Csak egy, hát igen, ott testület van.

Győri Szabolcs Gábor bizottság elnöke: Jó véleménye lesz a polgárnak, hogy nem akarjuk.

Trabach Tibor Zoltán polgármester: De megkérdezhetjük nálunk is van még kollega, aki képviselő Kunszentmártonban.

Győri Szabolcs Gábor bizottság elnöke: Igen, egyébként így van.

Berezvai József bizottsági tag: És a pénzügyi bizottság elnöke.

Trabach Tibor Zoltán polgármester: Nem.

Berezvai József bizottsági tag: De.

Trabach Tibor Zoltán polgármester: Ja, ott igen.

Borsos-Janics Katalin alpolgármester: De.

Trabach Tibor Zoltán polgármester: Igen.

Berezvai József bizottsági tag: Te mondtad, hogy Kunszentmártonban.

Győri Szabolcs Gábor bizottság elnöke: Jó, köszönjük szépen. Akkor ezzel a pénzügyi bizottsági...

Juhász János helyi lakos: Hagy kérdezzek már még valamit, ha lehet.

Győri Szabolcs Gábor bizottság elnöke: Persze.

Trabach Tibor Zoltán polgármester: Persze.

Juhász János helyi lakos: Azt szeretném megkérdezni, hogy a medence az hol épülne a fürdő területén?

Trabach Tibor Zoltán polgármester: A strand röplabda pálya helyén. Annak a helye az át lenne telepítve máshova.

Juhász János helyi lakos: Ja, hogy át lesz telepítve.

Trabach Tibor Zoltán polgármester: Így van, persze.

Molnár Zsolt képviselő: És a fürdős játszótér?

Gácsi Gyula bizottsági tag: Az meg jobb oldalt.

Trabach Tibor Zoltán polgármester: A játszótér pedig a mostani rendes játszótérnek a helyén, tehát a gyerekmedence ahogy, van azzal szemben.

Gácsi Gyula bizottsági tag: Sakktábla.

Trabach Tibor Zoltán polgármester: Pontosan azzal szemben és ott is a játszótér át lesz telepítve máshová.

Juhász János helyi lakos: És ez a röplabda vagy hát kis homok focinak a helye ugye az elég az a hely arra?

Trabach Tibor Zoltán polgármester: Igen.

Juhász János helyi lakos: Igen?

Trabach Tibor Zoltán polgármester: Igen. 600 az új medence... 640 négyzetméteres körülbelül, tehát pontosan belefér. Sőt ott van, ott van további koncepció is van, mert ott még egy csúszdapark létrehozása is már tervebe van, de az is egy következő lépés a csúszdaparknak a létrehozása.

Gácsi Gyula bizottsági tag: Tehát bővíthető lesz a fejlesztés.

Trabach Tibor Zoltán polgármester: Így van, bővíthető. Tehát maga a gépészet már úgy kerül kialakításra vagy úgy kerülne kialakításra, hogy tudja, ne kelljen komolyan benyúlni, ne kelljen újabb áramot hozni, több ampert lekötni. A meglévő víz az elegendő legyen, tehát igazából úgy kerülne kialakításra ennek az egész új medence. Az új medence úgy kerülne felépítésre.

Győri Szabolcs Gábor bizottság elnöke: Köszönjük szépen. Akkor ezennel a pénzügyi bizottsági ülést bezárom. (A Pénzügyi- Ügyrendi és Turisztikai Bizottság ülését 15 óra 43 perckor bezárta.)

Győri Szabolcs Gábor
bizottság elnöke

Kmf.

Berezvai József
bizottsági tag
jegyzőkönyv hitelesítő

JELENLÉTI ÍV

2024. november 4.

Pénzügyi- Ügyrendi és Turisztikai Bizottság rendkívüli ülése

Trabach Tibor Zoltán polgármester *(Trabach Tibor)*

Borsos-Janics Katalin alpolgármester *Borsos Janics Katalin*

dr. Tóth Dániel jegyző.....

Vighné dr. Kupai Vanda aljegyző *Vdr V.*

Györi Szabolcs Gábor *Gyri Szabolcs*

Gyóllai László *Gyóllai László*

Berezvai József *Bj*

Gácsi Gyula *Gácsi Gyula*

Györe Dávid Attila *Györe Dávid Attila*

Bizottság tagjai

Echbauerné Kiss Katalin képviselő

Molnár Zsolt képviselő *Molnár Zsolt*

Jelenléti ív
2024. november 4.
Pénzügyi- Ügyrendi és Turisztikai Bizottság
rendkívüli ülése

Meghívott vendégek

Gácsi Gyula bizottsági tag 

Györe Dávid Attila bizottsági tag 

Tóth Krisztina PS ÁMK intézményvezető 

Horváth Attila intézményvezető

Gazsi József gyógyászat adminisztrációs vezetője 

Czeczonné Kiss Nóra gazdaságvezető 

Varga Éva gazdaságvezető helyettes

Gergely Angéla pályázati referens 

Cseuzné dr. Gombár Tímea építésügyi előadó

Mengyán-Terhes Franciska marketing és kommunikációs referens

Gulyás Lászlóné 

BALLA KÁROLY 

MEGHÍVÓ

A Pénzügyi – Ügyrendi és Turisztikai Bizottság 2024. november 4-én /hétfőn/ 15,00 órakor rendkívüli ülést tart, melyre ezúton tisztelettel meghívom.

Az ülés helye: Régi bölcsőde - tárgyalóterem

Napirendi javaslat:

- 1) **Döntés a Cserkeszlő Fürdő és Gyógyászati Központ területén üzemelő élménymedence átalakításának, illetve új medence létesítésének összevetéséről készített tanulmánytervről (helyszíni kiosztással)**
Előadó: polgármester
- 2) **Döntés a „Cserkeszlő Dózsa György u. 3. útszakasz-felújítása” – azaz Cserkeszlő Dózsa György utca Béke utca – József Attila utca közötti szakasz meglévő útburkolat felújítása – tárgyú Kbt. 115. § szerinti nyílt közbeszerzési eljárás eredményének és nyertesének megállapítására vonatkozó döntés jóváhagyásáról, valamint a szerződéskötéshez való hozzájárulásról (helyszíni kiosztással)**
Előadó: polgármester
- 3) **Tájékoztatás közös önkormányzati hivatal létrehozásának lehetőségéről (szóbeli előterjesztés)**
Előadó: polgármester

Cserkeszlő, 2024. október 31.

*Győri Szabolcs Gábor sk.
bizottság elnöke*

1. napirend

Előterjesztés:

Címe:

Döntés a Cserkeszlő Fürdő és Gyógyászati Központ területén üzemelő élménymedence átalakításának, illetve új medence létesítésének összevetéséről készített tanulmánytervről

Testületi ülés dátuma:

2024.11.04.

Készítés ideje:

2024.11.04.

Készítette:

Vighné dr. Kupai Vanda aljegyző

Ellenőrizte:

Vighné dr. Kupai Vanda aljegyző

Jóváhagyta:

Vighné dr. Kupai Vanda aljegyző

Előterjesztő

Trabach Tibor Zoltán polgármester

	Nyílt ülés	Zárt ülés
Képviselő-testület	X	
Pénzügyi, Ügyrendi és Turisztikai Bizottság	X	
Szociális Bizottság		
Kulturális, Oktatási és Civil Szervezetekért Felelős Bizottság		



Cserkeszölő Községi Önkormányzat

5465 Cserkeszölő, Köztársaság tér 1.
telefon: (56) 568-455 • fax: (56) 568-462

Előterjesztés

Tárgy: Döntés a Cserkeszölő Fürdő és Gyógyászati Központ területén üzemelő élménymedence átalakításának, illetve új medence létesítésének összevetéséről készített tanulmánytervről

Tisztelt Képviselő-testület!

Cserkeszölő Községi Önkormányzat Képviselő-testülete 142/2024.(V.30.) számú határozatával engedélyezte a Cserkeszölő Fürdő és Gyógyászati Központ területén üzemelő 750 m²-es élménymedence, előírás szerinti vízgépészeti átalakításának, vízforgató berendezéssel való ellátásának és egy új vízforgatós élménymedence létesítésének összevetéséről vázlattevé készíttetését.

A részletes tanulmánytevé összegzése alapján:

„A fürdőkre vonatkozó szabályok szigorodásával, a Cserkeszölő Fürdő és Gyógyászati Központ területén jelenleg meglévő élménymedence a későbbiekben nem fog megfelelni a jelenlegi üzemeltetés mellett az előírásoknak.

Megvizsgálva, hogy a meglévő élménymedencét alkalmassá teyünk az előírások kielégítésére, (Feszített víztükör kialakításával nagyobb víztisztítási kapacitás elérése) **az derült ki, hogy sokkal gazdaságosabb egy új medencét építeni, mint a régit átalakítani.** A régi medence így kaphat egy olyan funkciót, amelyre a jelenlegi módon is megfelel. (Nem lesznek benne olyan élményelemek, amelyek a víz és levegő nagymértékű keveredését idézik elő)

Mivel a Fürdő területén van mód új, megfelelő nagyságú élménymedence elhelyezésére, így a döntés előkészítéshez tett javaslatunk egy új élménymedence létesítése.”

Pénzügyi szempontból az élménymedence kivitelezése a 2025. évi költségvetés terhére, előreláthatólag a teljes lekötött betét és kötvény felhasználásával valósulhat meg.

Kérem a Tisztelt Képviselő-testületet engedélyezze az új élménymedence kiviteli terveinek elkészíttetését a HYDROBAU Kft. által a tanulmánytevé mellékletét képező vázlattevé alapján és hatalmazza fel Horváth Attila intézménytevéte, valamint akadályoztatása esetén a Gyógyászat adminisztrációs tevétejét a tervezési szerződés aláírására.

Kérem a Tisztelt Képviselő-testületet, vitassa meg az előtevéteztést és fogadja el.

Cserkeszölő, 2024. november 04.

Trabach Tibor Zoltán sk.
polgármester

HATÁROZATI JAVASLAT

.../2024. (XI.04.) sz. határozat

- Döntés a Cserkeszölő Fürdő és Gyógyászati Központ területén üzemelő élménymedence átalakításának, illetve új medence létesítésének összevetéséről készített tanulmánytervről

Cserkeszölő Községi Önkormányzat Képviselő-testülete engedélyezi az új élménymedence kiviteli terveinek elkészíttetését a HYDROBAU Kft. által a tanulmányterv mellékletét képező vázlatterv alapján és felhatalmazza Horváth Attila intézményvezetőt, valamint akadályoztatása esetén a Gyógyászat adminisztrációs vezetőjét a tervezési szerződés aláírására.

Erről értesül: Képviselő-testület - helyben
Trabach Tibor Zoltán polgármester - helyben
Dr. Tóth Dániel jegyző – helyben
Vighné dr. Kupai Vanda aljegyző - helyben
Gazdálkodási csoport – helyben

Kmf.

Trabach Tibor Zoltán sk.
polgármester

Dr. Tóth Dániel sk.
jegyző

CSERKESZŐLŐ FÜRDŐ ÉS GYÓGYÁSZATI KÖZPONT
ÚJ ÉLMÉNYMEDENCE LÉTESÍTÉSE

TANULMÁNYTERV

Megrendelő: Cserkeszőlő Fürdő és Gyógyászati Központ
5465 Cserkeszőlő, Fürdő utca 25.

Készítette: HYDROBAU Kft.
6044 Kecskemét-Hetényegyháza
Úrihegy 354/B.

Tervszám: 2024/10/04.

Dátum: 2024. október

TARTALOMJEGYZÉK

1. Tervezett vízi munka megnevezése és alapadatai

- 1.1. Megnevezése
- 1.2. Strandfürdő adatai

2. A meglévő élménymedence leírása

- 2.1. Jelenlegi állapot

3. A meglévő élménymedence felújítása, átépítése

- 3.1. Előírásoknak való megfelelés
- 3.2. Vízforgató berendezés kialakítása, szerkezeti átépítések szükségessége
- 3.3. A vízforgató berendezés méretezése

4. Új élménymedence létesítése

- 4.1. Tervezett állapot
 - 4.1.1. Építész műszaki leírás
 - 4.1.2. Úszodagépészet
 - 4.1.3. A vízforgató berendezés méretezése
 - 4.1.4. A vízgépészeti tér és élményelem akna leírása
 - 4.1.5. Vízmérleg, energiaigény

5. Munkavédelem

6. Környezetvédelem

MELLÉKLETEK

H-1.	Élménymedence vázlat	M = 1:100
H-2.	Vízgépészeti épület vázlat	M = 1:100
T-1.	Vízforgató technológiai folyamatára	
T-2.- T-6.	Élményelemek kapcsolási rajzai	
G-1.	Alaplemez csövezés /séma/	M = 1:20
G-2.	Túlfolyóvályú kialakítás /séma/	
G-3.	Vízgépház elrendezési vázlat	
	Tervezői költségbecslés	

1. Tervezett vízi munka megnevezése és alapadatai

1.1. Megnevezése

Cserkeszölő Fürdő és Gyógyászati Központ területén üzemelő 750 m²-es élménymedence, előírás szerinti vízgépészeti átalakításának, vízforgató berendezéssel való ellátásának és egy új vízforgató élménymedence létesítésének összevetéséről készítendő tanulmányterv.

1.2. A strandfürdő adatai

Címe: 5465 Cserkeszölő, Fürdő utca 25.

Létesítmény üzemeltetője: Cserkeszölő Fürdő és Gyógyászati Központ
5465 Cserkeszölő, Fürdő utca 25.

2. A meglévő élménymedence leírása

2.1. Jelenlegi állapot:

elhelyezés:	szabadtéri 1-es típusú közhasználatú medence MSZ EN 15288 szerint
üzemmód:	töltő-ürítő rendszerű
vízfelület:	750 m ²
vízmélység:	változó: 0,3 - 0,9 m
víztérfogat:	430 m ³
víz hőmérséklet:	28-30 °C

A medence szabálytalan alakú, alapterülete 750 m². A jelenlegi medence kontúrt több meglévő medence összeépítése alakította ki.

A medence külső fala és az elhatároló belső falak előtt ülőke helyezkedik el, bizonyos szakaszokban. Falai változó magasságúak, a vízmélység 0,3-0,9 m. A medence körül széles, térburkolattal ellátott járda vezet végig.

A medence jellege: töltő-ürítő rendszerű, süllyesztett víztükrű, vasbeton szerkezetű, részben csempeburkolattal, mozaikburkolattal ellátott élménymedence.

A medencébe való közlekedés lépcsőkön keresztül történik.

A lépcsők elé kerültek elhelyezésre a kényszer lábmosók.

Az előfürdést biztosító zuhanyzók közvetlenül a medence mellett kerületek kialakításra.

A medence süllyesztett víztükrű kialakítású, azaz a medence oldalfalaiba kerültek kialakításra a vízvezető elemek. A medencébe történő töltő- és pótvíz bevezetés csak bizonyos pontokon történik. A medence legmélyebb pontjára került a fenékürítő, amelyen keresztül a medence gravitációsan leüríthető.

A medencébe számos vizes élményelem került elhelyezésre és üzemeltetésre, ilyen például a nyakzuhanyok, dögönyözők, borulós dézsa, vizes csúszdák, masszázs ülőpadok, stb.

Medence jelenlegi vízkormányzása:

Az élménymedence jelenlegi üzemelési módja töltő-ürítő rendszerű. A töltő és pótvizet az üzemeltetett termál-és hideg vizes kutak biztosítják. A medencébe történő víz be- és elvezetések pontszerűen történnek. Az ilyen jellegű víz be- és elvezetés nem biztosítja a megfelelő medence hidraulikát, amely a kifogástalan medencevíz minőségének alapfeltétele. A jelenleg kialakított víz be- és elvezetések csekély száma, nem teszi lehetővé a terheléssel arányos, az előírásoknak megfelelő mennyiségű friss víz bevezetését a medencébe.

A medence túlfolyó – és ürítővizeinek elvezetése a meglévő csatornarendszeren keresztül történik.

3. A meglévő élménymedence felújítása, átépítése.

3.1. Előírásoknak való megfelelés

A jelenleg érvényben lévő jogszabályok, rendeletek: 509/2023. (XI.20) és 510/2023. (XI.20.) Korm. rendeletek, szabványok betartása érdekében a meglévő élménymedence nagyszabású felújítása válik szükségessé.

Az előírásoknak való megfelelésség első lépése a medence vízforgató berendezéssel történő ellátása. A szűrő-forgató rendszer kialakításával lehet biztosítani a medence terhelhetőségének fenntartását, továbbá a megfelelő vízminőséget.

A medencében számos vizes élményelem üzemel, melynek üzemeltetését az ide vonatkozó rendelet jelenleg tiltja. 509/2023. (XI.20) Korm. rendelet: „Forgatás alól felmentett medencében kizárólag olyan élményelem üzemeltethető, amelynek hatása csak a vízfelszín alatt érezhető.”

Ennek értelmében nem üzemelhet a jelképpé váló boruló dézsa élményelem és az összes nyakzuhany és dögönyöző attrakció sem.

A szükségessé váló felújítások, átalakítások elvégzése nélkül a töltő-ürítő rendszerű, vízforgatás alól felmentett élménymedence ebben az állapotában nem üzemeltethető szabályszerűen.

3.2. Vízforgató berendezés kialakítása, szerkezeti átépítések szükségessége

A szűrő-forgató rendszer kialakításának a jelenlegi medenceszerkezet és kialakítás nagy nehézséget jelent.

Ugyanis az élménymedence jó hidraulikája érdekében a medencébe a tisztított, forgatott víz bevezetése a medence alján elhelyezett, egyenletesen kiosztott padlóbefűvőkön keresztül történhet.

Ezen padlóbefűvők csövezésének elhelyezésére egy teljesen új vasbeton fenéklemez kialakítása szükséges a megfelelő vastagságban, ami biztosítja az állékonyságot és helyet teremt a csövezeteknek. A jelenlegi medence fenék kialakítása változó mélységű és tagolt, abból adódóan, hogy 3 db különálló medence összeépítésével lett kialakítva. Ennek okán a csatlakozó fenéklemezek találkozásánál nem biztosított a megfelelő vízzáróság, ami folyamatos vízvesztést jelent a medencéből, ami jelen töltő-ürítő üzem esetén nem feltűró a folyamatos vízutánpótlás miatt. A szerkezeti különállóság problémát jelent az új fenéklemez szerkezeti és vízzáró kialakításánál és annak burkolásánál, valamint a szerkezeti határokat keresztező új befűvő csövezetek biztonságos átvezetésénél.

A megépítésre kerülő új fenéklemez miatt a medence vízmélysége csökken, amit az oldalfalak magasításával lehet csak kompenzálni. Az oldalfalak megemelése viszont a medence körüli teljes burkolt felület átépítését teszi szükségessé. Továbbá a magassági viszonyok változása az ülőpadok teljes újjáépítését igénylik.

A befűvőkön bevezetett vizek vízelvezetése a medence kerülete mentén újonnan kialakítandó vízelvezető vályúkon keresztül történhet. Ezen vízelvezető vályúk megépítése a jelenlegi oldalfalak visszabontását követően, annak szerkezeti folytatásaként történhet. Ami annyit jelent, hogy a medence teljes kerülete mentén az igényesen lekerekített és leburkolt oldalfalakat szét kell vésni és az új túlfolyó vályúkat megépíteni.

A medencéhez szervesen kapcsolódó lépcsők, lábmosók, zuhanyzók is teljes újjáépítésre kerülnek a magassági változtatások miatt.

Az alulról folyamatosan bevezetett víz a medencében lévő víztömeget állandó mozgásra kényszeríti, mely vertikálisan alulról felfelé, horizontálisan pedig a befűvőktől a túlfolyó vályúk irányába történő forgó-haladó mozgás. Így a teljes víztömeg folyamatos áramlásban van, mind a vízszintes, mind a függőleges vízcsere biztosított. Így biztosítható a megfelelő medencehidraulika és az elvárt vízminőség.

A fent leírt szerkezeti átalakítások érintik a medencében lévő teljes élményelem park vízellátó vezetékének szükség szerinti cseréjét, valamint az élményelemek ki- és beszerelését.

Ez azt jelenti, hogy jelenlegi vizes és levegős élményelemeket ki kell építeni, illetve bontani a szerkezetből. A bontással eltávolított elemeket nem lehet visszaépíteni az új medenceszerkezetbe, tehát új élményelem beszerzése válik szükségessé. A kiszerezhető elemeket is meg kell vizsgálni, hogy a visszaépítésük ésszerű-e, a feltárt állapotukban. Szükség esetén ezen elemek cseréje, vagy teljes körű felújítása szükséges.

A szükségessé váló szerkezeti átalakítások miatt megbolygatott, átépített, visszabontott, kiegészített medencetést teljes, új burkolattal való ellátása szükséges (~1000 m²), az egységes és esztétikus megjelenés érdekében.

Az oldalfalak megemelése, valamint a medencéhez vezetendő csővezetékek elhelyezése a medence körüli teljes burkolt felület elbontását és annak újjáépítését teszi szükségessé.

Összegezve a szerkezet átépítésével, átalakításával kapcsolatban felmerült nehézségeket, az alábbiak kerültek megállapításra.

A fent ismertetett szűrő-forgató rendszer kialakításának, medenceszerkezetre gyakorolt hatása, a minden szerkezeti és kapcsolódó elemet érintő bontási, átalakítási munkálatok miatt, olyan nagymértékű, hogy a jelenlegi medence szerkezete, csak mint „külső zsaluzat” használható fel, hogy ne kelljen elbontani. Egy ilyen bizonytalan, ismeretlen statikai állapotban lévő szerkezet megbontása és arra történő új szerkezet ráépítése nagy kockázatot jelent a felújított medence állékonyosságára, vízzáróságára és hosszú távú biztonságos, megbízható üzemeltetésére vonatkozóan.

3.3. A vízforgató berendezés méretezése

Az 510/2023. (XI.20.) Korm. rendelet értelmében minden kommunális fürdőnek rendelkeznie kell vízforgató berendezéssel. Higiéniai szempontból alapkövetelmény az állandóan kristálytisza és fertőtlenített víz, amelyet a beépített vízforgató tökéletesen biztosít.

Tervezésnél figyelembe vettük az 510/2023. (XI.20.) Kormányrendeletet, valamint törekedtünk az üzemeltetés és a beruházás szempontjából takarékos, műszaki szempontból pedig tökéletes megoldásra.

A vízforgató berendezést az MSZ 15234/2012 szabványban foglaltak szerint méreteztük.

Medencehidraulikai szempontból a medencében lévő teljes vízmennyiség átforgatását a keringtetett víz a medence alján lévő befűvőkkel történő bejuttatása és a medence oldala mentén a túlfolyóvályús vízelvezetés biztosítja.

A kapacitás kiszámításánál a MSZ 15234 műszaki előírás szerint jártunk el.

Méretezési alapmutatók:

Az élménymedence felülete: $F = 750 \text{ m}^2$

Az élménymedence fajlagos terhelése az ide vonatkozó MSZ 15234/2012 szabvány alapján:
élménymedence: $0,3 \text{ fő/m}^2$.

A medencében maximálisan tartózkodó személyek száma:

$$N = F * 0,3 \text{ fő/m}^2 = 750 \text{ m}^2 * 0,3 \text{ fő/m}^2 = 225 \text{ fő}$$

Forgatási teljesítmény:

$$Q = (N \text{ fő} * 2 \text{ m}^3/\text{fő}/\text{h}) + p$$

$$p: \text{ vízforgatási pótlék (m}^3/\text{h)} = N_e * 2 \text{ m}^3/\text{óra}$$

$$N_e: \text{ élményelemekkel kialakított férőhelyek száma: } N_e = 30 \text{ fő}$$

$$Q = N * 2 \text{ m}^3/\text{fő}/\text{óra} + N_e * 2 \text{ m}^3/\text{óra} =$$

$$225 \text{ fő} * 2 \text{ m}^3/\text{fő}/\text{óra} + 30 \text{ fő} * 2 \text{ m}^3/\text{fő}/\text{óra} = 510 \text{ m}^3/\text{óra}$$

Az alkalmazandó vízforgató berendezés teljesítménye: 520 m³/h

A szűrő-forgató berendezés

A szükséges szűrő kapacitás: $Q = 520 \text{ m}^3/\text{h}$

A megrendelői igényeket figyelembe véve egy korszerű víz,- és energiatakarékos perlites szűrő-forgató berendezés kerül betervezésre.

A betervezendő szűrő típusa: KORELITE SWPF-510.

Az ideális 3,5 m/h szűrési sebességen, ahol a leghosszabban használható a perlit, ennek a berendezésnek a teljesítménye $528 \text{ m}^3/\text{h}$.

A perlit szűrő lehetővé teszi, hogy számos elem méretezésével költségeket csökkentünk a beruházás során. Mivel nem a szűrő öblítésére kell a kiegyenlítő tartályt méretezni, csupán a fürdőzszámra, ezért egy kisebb kiegyenlítőtartály is elég. A csatorna csatlakozásának mérete is lényegesen kisebb, maximum DN100-as, míg homokszűrő esetén ez akár DN400-as is lehet.

Fontos különbség, hogy a pelyhesítő adagoló rendszer teljes mértékben elhagyható, ami szintén a beruházási költségek csökkentéséhez járul hozzá.

A szükséges gépház mérete is sokkal kisebb lehet, mint a teljesítményben azonos homokszűrők esetében.

Ami igazán egyedivé teszi az üzemeltetők számára, az a működési hatékonysága és az általa elérhető jelentős megtakarítások: akár 80-90% vizet, 30-50% energiát, valamint 20-30% vegyi anyagot és fűtőenergiát takaríthat meg a perlit szűrőkkel.

Szivattyú kiválasztása

A szűrőtartályra $520,0 \text{ m}^3/\text{h}$ teljesítménnyel kell rávezetni a vizet. Ezt a vízmennyiséget 2 db szivattyúval vezetjük a szűrőtartályra.

A szivattyúk típusa: WILO WILO Atmos GIGA-B 125/230-15/4

paraméterei: $Q = 260,0 \text{ m}^3/\text{h}$

$H = 17,0 \text{ m}$

$P = 15 \text{ kW}$

Beépítésre kerül 2 db vízforgató szivattyú.

Gerincvezetékek mérete

Szállított vízmennyiség: $Q = 520 \text{ m}^3/\text{h}$

Vezeték átmérő: $\phi 315 \text{ KM PVC}$

Áramlási sebesség: $v = 2,2 \text{ m/s}$

A gerincvezetékben fellépő vízsebességek megfelelnek az előírásoknak.

A padlóbefűvők számának, kiosztásának meghatározása

Egy befűvő vízátbocsátása: $3,4 \text{ m}^3/\text{h}$.

Padlóbefűvők száma: medencébe vezetett víz mennyisége: $520 \text{ m}^3/\text{h}$

$$\frac{520 \text{ m}^3/\text{h}}{3,4 \text{ m}^3/\text{h}} = 153 \text{ db}$$

A medence geometriáját és a befűvők kiosztását figyelembe véve 155 db befűvő kerül betervezésre az alaplemezbe!

Kiegyenlítő tározó

A tervezett állapot megvalósításához szükséges kiegyenlítő tároló hasznos térfogata: $31,0 \text{ m}^3$.

Rendeltetése:

A kiegyenlítő tároló a medence vízforgató berendezés biztonságos üzemeltetéséhez szükséges.

Feszített víztükrű medencéknél a medencében tartózkodó fürdőzők által kiszorított vizet és a hullámzással eltávozó vizet kell biztonsággal befogadnia.

A vízelvezető vályúból a víz hajfogókon keresztül érkezik a kiegyenlítő tárolóba.

A tároló vízzáró vasbeton szerkezetű, külön vízzáró vakolattal ellátott műtárgy, járható fedlappal és lejáró hágcsővel. A műtárgy a vízgépház alatt kerül kialakításra.

A tárolón az alábbi csonkolások kerülnek kialakításra: szívócsonk, túlfolyócsonk, töltőcsonk és egy vízbevezető csonk.

A tároló legmélyebb pontjára kialakításra kerül egy zsomp, amelyből a tároló takarításakor a bennmaradt vizet egy mobil zsompszivattyú segítségével eltávolíthatják.

Kiegyenlítő tároló méretezése

A kiegyenlítő tároló méretezésénél a medence terhelésénél meghatározott fürdőzőszám kétszeresét kell figyelembe venni és az így kapott fürdőzőszámnak megfelelően fürdőzőnként 75 liter kiszorított vízzel kell számolni.

Ennek alapján: $V = 2 \times 207 \text{ fő} \times 0,075 \text{ m}^3/\text{fő} = 31,0 \text{ m}^3$

A kiegyenlítő tartály tényleges, bruttó térfogata: $V_{\text{kgyenlítő}} = 40 \text{ m}^3$

Vízelvezetések:

A forgatott víz elvezetés kialakítása érdekében a medence teljes kerülete mentén kialakításra kerül a vízelvezető vályú, uszodarács lefedéssel.

A medence leürítése egy DN 300-as fenékürítő tolozár segítségével történik.

Az élményelemek vízellátásához szükséges vizek medencéből történő elvezetése, elszívása, a méretezett szívónyílásokon keresztül történik.

4. Új élménymedence létesítése

Előírásoknak való megfelelés

A jelenleg érvényben lévő jogszabályok, rendeletek: 509/2023. (XI.20) és 510/2023. (XI.20.) Korm. rendeletek, szabványok betartása érdekében a meglévő élménymedence nagyszabású felújítása válna szükségessé. A felújítás, átalakítás nagyszabású mértékéből adódóan egy új élménymedence létesítése javasolt. Ezzel a beruházással egy új medence létesül a strand területén, mely megfelel a jelenlegi szabályozásnak, valamint a meglévő medence tovább üzemeltethető kisebb átalakításokkal.

Az előírásoknak való megfelelésséget figyelembe véve az építendő új élménymedence vízforgató berendezéssel lesz ellátva. A szűrő-forgató rendszer kialakításával lehet biztosítani a medencében az előírásoknak megfelelő vízminőséget.

A medencében számos vizes élményelem kerül betervezésre, melynek üzemeltetését az ide vonatkozó rendelet engedi a szűrő-forgató rendszerrel ellátott medencék esetében.

Ennek értelmében üzemelhet egy, a jelképpé váló boruló dézsa élményelem és számos más vizes attrakció.

4.1. Tervezett állapot

4.1.1. Építész műszaki leírás

Az új medence építésének indoka:

A fürdőkre vonatkozó szabályok szigorodásával, a Cserkeszölő Fürdő és Gyógyászati Központ területén jelenleg meglévő élménymedence a későbbiekben nem fog megfelelni a jelenlegi üzemeltetés mellett az előírásoknak.

Megvizsgálva, hogy a meglévő élménymedencét alkalmassá tegyük az előírások kielégítésére, (Feszített víztükör kialakításával nagyobb víztisztítási kapacitás elérése) az derült ki, hogy sokkal gazdaságosabb egy új medencét építeni, mint a régit átalakítani. A régi medence így kaphat egy olyan funkciót, amelyre a jelenlegi módon is megfelel. (Nem lesznek benne olyan élményelemek, amelyek a víz és levegő nagymértékű keveredését idézik elő)

Mivel a Fürdő területén van mód új, megfelelő nagyságú élménymedence elhelyezésére, így a döntés előkészítéshez tett javaslatunk egy új élménymedence létesítése.

A tervezett medence helye:

A fürdő területének északi sarkán, az Orgona utca és a Kinizsi utca által határolt sarkon helyezkedik el jelenleg a strandröplabda pálya. Ezt a területet egyik oldalon az ún. Mediterrán Vendégház kerítése, Az utcai oldalakon a Fürdő kerítése határolja. A Kinizsi utca felőli oldalon helyezkedik el a Fürdő 2-es pénztárának épülete.

A terület a délkeleti oldalán kapcsolódik a Fürdő területéhez, tehát ebből az irányból fognak a vendégek érkezni.

A területépítési szempontból jól elkülöníthető a Fürdő többi részétől, az Orgona utcán lévő Mediterrán Vendégház kapuján keresztül, a Vendégház kerítésének kis átalakításával az utcáról közvetlenül megközelíthető, tehát az építési munkák a Fürdő zavarása nélkül megoldhatók.

Tervezett medence kialakítása:

A medencét az utcai oldalaktól az 5,0 m-es előkertek elhagyásával helyezük el úgy, hogy a Mediterrán Vendégház kerítéséhez igazodunk úgy, hogy attól kb. 8,0 m távolságra legyen, és a medence Orgona utcával párhuzamos belső oldala ne lógjon bentebb, mint a Vendégház kerítése. Így a medence mérete szerkezettel együtt 29,30m x 27,30 m.

Az élmény medence két fő részből áll:

1. Gyermek számára kialakított sekély rész „vízi vár” attrakciókkal.
2. A szülők részére kialakított medencerész élményelemekkel, ülőpadokkal.

A két medence kapcsolódik egymáshoz, egymásba átjárhatók, közös a vízterük és a vízfelületük.

A gyermek élménymedencerész vízmélysége átlagosan 30 cm, míg a szülők medence részének mélysége 90 cm.

A medencerészekbe a délkeleti oldalon közös zuhanyzókkal felszerelt lábmosón keresztül lehet belemenni. A szülői medencerészbe lépcsőn, míg a gyermek medencerészbe csak bele kell lépni, mert itt enyhe rámpával kialakítva, csak 15 cm a szintkülönbség. A gyermek medencerész északi sarkán is kialakítunk egy lábmosót zuhanyzóval, hogy itt is bele lehessen menni.

A medencét folyamatosan körbe veszi a feszített víztükör kialakításához szükséges folyóka taposó ráccsal. A gyermek medencerészben fokozatosan bővíthető, előre gyártott, típus élményelemekkel ellátott „vízi vár” lesz elhelyezve. A fürdő jelképévé váló boruló dézsa élményelem itt kap elhelyezést. A szülői medencerészben ülőpadot alakítunk ki, melyhez vizes hátmasszírozókat tervezünk. A medencébe víz alatti buzgárok és vízigombát építünk be. A medence Orgona utca felőli sarkán, a medence sarkát 45°-ba levágjuk, és itt 3 dögönyözőt helyezünk el. Ezen a részen, a folyóka külső oldalán lévő falat megemeljük, hogy a víz ne fröccsenjen ki.

A medence szerkezete:

A talajvizsgálat után, annak figyelembevételével, statikus terv szerint kialakított vízzáró vasbeton medence készül. (Feltételezve, hogy nem kell extrém alapozás) A tömörített talajra tömörített kavicsfeltöltés és szerelőbeton készül. Erre lesz elhelyezve a vasalt vízzáró betonból készülő fenéklemez, majd a vízzáróságot biztosító duzzadó szalagok elhelyezése után a fenéklemezzel összevasalt vízzáró betonból készülő oldalfalak, és végül a falak tetején kialakított folyókák.

A vízgépészethez szükséges csövek, szerelvények zsompok, süllyesztékek, lámpák stb. elhelyezése, kialakítása, a vízgépészeti és elektromos terveknek megfelelően történik a zsaluzás és vasszerelés közben. A belső falak, lépcső, rámpa, pad utólag lesz betonból kialakítva. A két medencerészt elválasztó falat úgy alakítjuk ki, hogy a víz az egyik medencerészből a másikba át tudjon áramolni, és a gyerek medencerész felőli oldalon rá lehessen ülni.

A medence kék színű HÖGENAS kerámiával lesz burkolva, megfelelő helyeken (lépcső, rámpa, medenceszegély, lábmosó) csúszásmentes lapokkal, fagyálló flexibilis ragasztóval, vegyszer álló fugával, megfelelően (3,0m x 3,0m-ként, sarkokban stb.) dilatálva.

Környezet:

A medence körül kisélemes betontérkö burkolat készül korszerű esztétikus beton térkö felhasználásával. A medence szegélye 5 cm-el lesz magasabb, mint a térburkolat. A kerítés mellett 50 cm-es sávban kavics szivárgót alakítunk ki. Ide lejt a térburkolat és itt fog a csapadékvíz elszikkadni. A kerítés mentén lombos fákat ültetünk, amelyek majd árnyékot biztosítanak az alattuk elhelyezett nyugágyakban fekvőknek.

A medence szélén a betonszegélybe csőhüvelyeket helyezünk el, melyek, ha szükség lesz rá, a medence körüli korlát oszlopait tudja fogadni.

A szülői medence egy részét árnyékoló ponyvával takarjuk le. A ponyvákat rozsdamentes csövekhez feszítjük ki, melyek egy részét a medencében egy részét pedig a medence körüli térburkolatnál helyezük el.

Vízgépészet épülete:

A vízgépészeti tervező által megadott nagyságú (5,00 m x 10,00 m) és elosztású alapincézett, földszintes épület készül az Orgona utcai telekhatártól 5,0 m-re a medencétől kb. 3,5 m-re. A pince 2,00 m, a földszint 3,00 m belmagassággal készül.

A pincében lesznek a szivattyúk és a kiegyenlítő tartály, a földszinten a klór, sav és perlit raktárak, valamint a gépészeti térben lesz a szűrőtartály, mely alá egy vb. pillért tervezünk a nagy súly miatt. A raktárak akkorák, hogy egy euro raklap elférjen benne. A raktárakon az ajtók műanyag tokszerkezettel készülnek a korrózió veszély miatt.

Az épület vízzáró vasbeton pincefalakkal, vb. pince feletti földemmel, téglaföldszinti falakkal, vb. földszint feletti földemmel, valamint magastetővel készül. A pincébe vasbeton lépcsőn lehet majd lemenni. A pincében, a lépcső alatti sarokba egy vízgyűjtő zsompot javasolunk elhelyezni, mert így az esetlegesen kifolyó vizet könnyebb lesz kiszivattyúzni. A földszinten a pinceföldem felett egy sor kibetonozott zsalukő lábazati fal készül.

A raktárakon az ajtók műanyag tokszerkezettel készülnek a korrózió veszély miatt. A gépészeti tér ajtajának tok és szárny keretei horganyzott acélszerkezetből készülnek. A lépcső felőli oldalra beterveztünk egy ablakot, mely nem csak a földszintnek, hanem a szivattyútérnek is ad természetes megvilágítást. A lábazati beton falat, és a vb. koszorút 5 cm hőszigeteléssel látjuk el. A földszinti földem fölé 10-15 cm hőszigetelést javasolunk, hogy a téglafallal kb. egyenértékűek legyenek a szerkezetek hőátbocsátási paraméterei. A raktárakat, gépészeti teret megfelelő kerámia burkolattal, vagy műgyanta burkolattal látjuk el. A gépészeti térbe 2 db padlóösszefolyót helyezünk el. A sav és klór raktárakban a tárolt anyagok kármentéséről külön kell gondoskodni.

A vízgépészeti épülethez a későbbiekben WC -zuhany blokkot, illetve büfét szeretnének majd építeni. Az épület külső kialakítása a 2-es portaépülethez hasonló lesz.

4.1.2. Uszodagépészet

Medence alapadatok:

elhelyezés:	szabadtéri 1-es típusú közhasználatú medence MSZ EN 15288 szerint
üzemmód:	vízforgatós rendszerű
vízfelület:	690 m ²
vízmélység:	0,3 m és 0,9 m
víztérfogat:	350 m ³
ajánlott vízhőmérséklet:	28-30 °C
fajlagos forgatási teljesítmény:	2,0 m ³ /fő/h
fajlagos terhelés:	0,3 fő/m ² egyidejű max. létszám: 207 fő

A medence egy 27,4 m x 25,5 m befoglaló méretű téglalap alakú, alapterülete 690 m².

A medence két különböző mélységű medencetérből áll. A sekélyebb vízmélység 0,3 m, míg a mélyebb rész 0,9 m. A sekély medencerész biztosít helyet a gyerekek és fiatalok számára elhelyezendő „vízi várnak”. A másik medencerész a szülőknek, kísérőknek biztosít kikapcsolódási, pihenési lehetőséget. Ezen medencerészben víz alatti ülőpadok kerülnek kialakításra, melynek egy részében ülőmasszázs kerül beépítésre. Álló helyzetben használható dögönyözők, vízgombák és buzgárok kényeztetik a medencét használókat, miközben szemmel tudják tartani a vízi várban játszókat. A medence körül 3,0 m, ill. 5,0 m széles, térburkolattal ellátott járda vezet végig.

A medence jellege: vízforgató berendezéssel ellátott, feszített víztükrű, vasbeton szerkezetű, csempeburkolattal ellátott élménymedence.

A medencébe való közlekedés két helyen biztosított. A mélyebb medencerészbe 1 db lépcsőn keresztül, míg a sekély részbe 2 db rámpán keresztül történik a bejutás.

A lejárók elé kerülnek elhelyezésre a kényszer lábmosók.

A medence használata csak ezen lábmosóba való belépéssel megengedett.

A medencék közötti átjárás a víztérben kialakított lépcsőkarok biztosítják.

A medence feszített víztükrű kialakítása érdekében a medence oldala mentén kialakításra kerül a túlfolyóvályú. A túlfolyóvályú lefedése uszodai lábráccsal történik.

A vályú szélessége: 30 cm, mélysége: 30-40 cm. A lábrács fehér színű, 34 cm széles.

A medence fenéklemezébe kerülnek beépítésre a vízforgató berendezés szerves részét képező fenék befűvők, a megfelelő medencehidraulika kialakítása érdekében.

Az alulról folyamatosan bevezetett víz a medencében lévő víztömeget állandó mozgásra kényszeríti, mely vertikálisan alulról felfelé, horizontálisan pedig a befúvóktól a túlfolyó vályú irányába történő forgó-haladó mozgás. Így a teljes víztömeg folyamatos áramlásban van, mind a vízszintes, mind a függőleges vízcserre biztosított.

A medencerészek legmélyebb pontjaira kerül egy-egy fenékürítő, amelyen keresztül a medence gravitációsan leüríthető. A fenékürítő nyílások lefedése rozsdamentes perforált lemezzel történik.

Vízvezetések:

A forgatott víz elvezetés kialakítása érdekében a medence teljes kerülete mentén kialakításra kerül a vízvezető vályú, uszodarács lefedéssel.

A medence leürítése 2 db fenékürítő tolózár segítségével történik.

Az élményelemek vízellátásához szükséges vizek medencéből történő elvezetése, elszívása, a méretezett szívónyílásokon keresztül történik.

Élményelemek:

A medencében a következő élményelemek kerülnek betervezésre: sekély medencerészben: „vízivár” attrakció, amely 41 db vizes élményelemet tartalmaz 3 db csúszdával, mélyebb medencerészben: 2 db zuhanygomba, 3 db nyakzuhany, 2 db talp buzgár, 6 férőhelyes hátmasszázs az ülőpadokba.

Az élményelemek vízbevezetését az alaplemezben elhelyezésre kerülő csővezetékek biztosítják.

Az élményelemek gépészeti berendezéseinek elhelyezése céljából egy 3,4 x 3,4 m alapterületű, 2 m belmagasságú, földbe süllyesztett akna kerül betervezésre.



„Vízivár” látványterv

Kiegyenlítő tározó:

Rendeltetése:

A kiegyenlítő tároló a medence vízforgató berendezés biztonságos üzemeltetéséhez szükséges. Feszített víztükrű medencéknél a medencében tartózkodó fürdőzők által kiszorított vizet és a hullámzással eltávozó vizet kell biztonsággal befogadnia.

A vízvezető vályúból a víz hajfogókon keresztül érkezik a kiegyenlítő tárolóba.

A tároló vízzáró vasbeton szerkezetű, külön vízzáró vakolattal ellátott műtárgy, járható fedlappal és lejáró hágsóval. A műtárgy a vízgépház alatt kerül kialakításra.

A tárolón az alábbi csonkolások kerülnek kialakításra: szívócsonk, túlfolyócsonk, töltőcsonk és egy vízbevezető csonk.

A tároló legmélyebb pontjára kialakításra kerül egy zsomp, amelyből a tároló takarításakor a bennmaradt vizet egy mobil zsompszivattyú segítségével eltávolíthatják.

Kiegyenlítő tároló méretezése

A kiegyenlítő tároló méretezésénél a medence terhelésénél meghatározott fürdőzőszám kétszeresét kell figyelembe venni és az így kapott fürdőzőszámnak megfelelően fürdőzőnként 75 liter kiszorított vízzel kell számolni.

Ennek alapján: $V = 2 \times 207 \text{ fő} \times 0,075 \text{ m}^3/\text{fő} = 31,0 \text{ m}^3$

A kiegyenlítő tartály tényleges, bruttó térfogata: $V_{\text{kiegyenlítő}} = 40 \text{ m}^3$

4.1.3. A vízforgató berendezés méretezése

Az 510/2023. (XI.20.) Korm. rendelet értelmében minden kommunális fürdőnek rendelkeznie kell vízforgató berendezéssel. Higiéniai szempontból alapkövetelmény az állandóan kristálytisza és fertőtlenített víz, amelyet a beépített vízforgató tökéletesen biztosít.

Tervezésnél figyelembe vettük az 510/2023. (XI.20.) Kormányrendeletet, valamint törekedtünk az üzemeltetés és a beruházás szempontjából takarékos, műszaki szempontból pedig tökéletes megoldásra.

A vízforgató berendezést az MSZ 15234/2012 szabványban foglaltak szerint méreteztük.

Medencehidraulikai szempontból a medencében lévő teljes vízmennyiség átforgatását a keringtetett víz a medence alján lévő befúvókkal történő bejuttatása és a medence oldala mentén a túlfolyóvályús vízvezetés biztosítja.

A kapacitás kiszámításánál a MSZ 15234 műszaki előírás szerint jártunk el.

Méretezési alapmutatók:

Az élménymedence felülete: $F = 690 \text{ m}^2$

Az élménymedence fajlagos terhelése az ide vonatkozó MSZ 15234/2012 szabvány alapján:

élménymedence: $0,3 \text{ fő}/\text{m}^2$.

A medencében maximálisan tartózkodó személyek száma:

$$N = F * 0,3 \text{ fő}/\text{m}^2 = 690 \text{ m}^2 * 0,3 \text{ fő}/\text{m}^2 = 207 \text{ fő}$$

Forgatási teljesítmény:

$$Q = (N \text{ fő} * 2 \text{ m}^3/\text{fő}/\text{h}) + p$$

$$p: \text{ vízforgatási pótlék (m}^3/\text{h}) = N_e * 2 \text{ m}^3/\text{óra} + 2 * 35 \text{ m}^3/\text{óra}$$

N_e : élményelemekkel kialakított férőhelyek száma:

Vízkés: 1 db = 1 fő. Nyakzuhany: 2 db = 2 fő. Vízgomba 2 db = 4 fő. Buzgár: 2 db = 2 fő.

Ülőmasszázs: 8 db = 8 fő.

Mindösszesen $N_e = 17 \text{ fő}$

2 méternél magasabb vízicsúszda esetén csúszdapályánként 35 m³/óra vízforgatási pótlék.

Vízicsúszdák száma: 2 db

$$Q = N * 2 \text{ m}^3/\text{fő}/\text{óra} + N_e * 2 \text{ m}^3/\text{óra} + 2 * 35 \text{ m}^3/\text{óra} =$$

$$207 \text{ fő} * 2 \text{ m}^3/\text{fő}/\text{óra} + 17 \text{ fő} * 2 \text{ m}^3/\text{fő}/\text{óra} + 2 * 35 \text{ m}^3/\text{óra} = 518 \text{ m}^3/\text{óra}$$

Az alkalmazandó vízforgató berendezés teljesítménye: 520 m³/h

A szűrő-forgató berendezés

A szükséges szűrő kapacitás: $Q = 520 \text{ m}^3/\text{h}$

A megrendelői igényeket figyelembe véve egy korszerű víz,- és energiatakarékos perlités szűrő-forgató berendezés kerül betervezésre.

A betervezendő szűrő típusa: KORELITE SWPF-510.

Az ideális 3,5 m/h szűrési sebességen, ahol a leghosszabban használható a perlit, ennek a berendezésnek a teljesítménye 528 m³/h.

A perlit szűrő lehetővé teszi, hogy számos elem méretezésével költségeket csökkentünk a beruházás során. Mivel nem a szűrő öblítésére kell a kiegyenlítő tartályt méretezni, csupán a fürdőzszámra, ezért egy kisebb kiegyenlítőtartály is elég.

A csatorna csatlakozásának mérete is lényegesen kisebb, maximum DN100-as, míg homokszűrő esetén ez akár DN400-as is lehet.

Fontos különbség, hogy a pelyhesítő adagoló rendszer teljes mértékben elhagyható, ami szintén a beruházási költségek csökkentéséhez járul hozzá.

A szükséges gépház mérete is sokkal kisebb lehet, mint a teljesítményben azonos homokszűrők esetében.

Ami igazán egyedivé teszi az üzemeltetők számára, az a működési hatékonysága és az általa elérhető jelentős megtakarítások: akár 80-90% vizet, 30-50% energiát, valamint 20-30% vegyi anyagot és fűtőenergiát takaríthat meg a perlit szűrőkkel.

Szivattyú kiválasztása

A szűrőtartályra 520,0 m³/h teljesítménnyel kell rávezetni a vizet. Ezt a vízmennyiséget 2 db szivattyúval vezetjük a szűrőtartályra.

A szivattyúk típusa: WILO Atmos GIGA-B 125/230-15/4

paraméterei: $Q = 260,0 \text{ m}^3/\text{h}$

$H = 17,0 \text{ m}$

$P = 15 \text{ kW}$

Beépítésre kerül 2 db vízforgató szivattyú.

Gerincvezetékek mérete

Szállított vízmennyiség: $Q = 520 \text{ m}^3/\text{h}$
Vezeték átmérő: $\phi 315 \text{ KM PVC}$
Áramlási sebesség: $v = 2,2 \text{ m/s}$
A gerincvezetékben fellépő vízsebességek megfelelnek az előírásoknak.

A padlóbefűvők számának, kiosztásának meghatározása

Egy befűvő vízátbocsátása: $3,4 \text{ m}^3/\text{h}$.

Padlóbefűvők száma: medencébe vezetett víz mennyisége: $520 \text{ m}^3/\text{h}$

$$\frac{520 \text{ m}^3/\text{h}}{3,4 \text{ m}^3/\text{h}} = 153 \text{ db}$$

Az MSZ 15234 szabvány szerint 0,5 m-es vízmélységig legalább 4 m^2 -ként, míg 0,5 – 1,3 m-es vízmélységig legalább 6 m^2 -ként kell befűvőt beépíteni.

A medence vízfelülete: 0,3 m vízmélységű rész: 460 m^2

A medence vízfelülete: 0,9 m vízmélységű rész: 230 m^2

Ezek alapján a padlóbefűvők minimális száma: $460 \text{ m}^2 / 4 \text{ m}^2 = 115 \text{ db}$
 $230 \text{ m}^2 / 6 \text{ m}^2 = 38 \text{ db}$

Tehát a betervezésre kerülő 153 db befűvő kielégíti a fenti szabvány előírásait.

A medence geometriáját és a befűvők kiosztását figyelembe véve 155 db befűvő kerül betervezésre az alaplemezbe!

4.1.4. A gépészeti tér és élményelem akna leírása

A vízforgató berendezés gépészeti egységeinek (szűrők, szivattyúk, vegyszeradagolók, hőcserélő, szerelvények, vezérlés), valamint a medencék gépészeti berendezéseinek beépítésére egy újonnan kialakítandó 50 m^2 vízgépház ad helyet.

Az épület padlószintje a feszített víztükör síkjában lesz kialakítva, belmagassága 3,0 m, ezáltal a szűrőtartály feletti szükséges magasság biztosítható.

A $10,0 \times 5,0 \text{ m}$ alapterületű épület alatt ki kell alakítani egy szivattyú aknát, ahová a vízforgató szivattyúk és élményszivattyúk kerülnek beépítésre.

Az épület alá kerül kialakításra a vasbeton szerkezetű kiegyenlítő tároló.

A gépészeti tér padlózatának legmélyebb pontjára építendő padlóösszefolyókon keresztül az üzemelés során esetlegesen elcsurgó víz gravitációsan elvezetésre kerül.

A szivattyúakna padlózatának legmélyebb pontjára építendő zompba telepített szivattyún keresztül az üzemelés során esetlegesen elcsurgó víz elvezetésre kerül.

Az épület alaplemeze, mely részben a kiegyenlítő tároló födémlemeze is egy megfelelően, statikailag leméretezett vastagságú vasbeton lemez, mely a szerelőbetonra, ill a tömörített homokos kavicsagyazatra kerül. A vasszerelést úgy kell kialakítani, hogy a falaknál a lemezt ki kell tüskézni, ezáltal a falazat vasalása is az alaplemezbe beköthető. A falazat méretezett vastagságú vízzáró vasbetonból készül. Az építés során a statikai terv előírásai szerint kell elhelyezni a vízszintes és függőleges vasalásokat. A zsaluzatot gondosan tömörítve folyamatosan kell kibetonozni.

A kiegyenlítő tároló alaplemeze, is egy megfelelően, statikailag leméretezett vastagságú vasbeton lemez, mely a szerelőbetonra, ill a tömörített homokos kavicsagyazatra kerül. A vasszerelést úgy kell kialakítani, hogy a falaknál a lemezt ki kell tüskézni, ezáltal a falazat vasalása is az alapmezbe beköthető. A falazat méretezett vastagságú vízzáró vasbetonból készül. Az építés során a statikai terv előírásai szerint kell elhelyezni a vízszintes és függőleges vasalásokat. A zsaluzatot gondosan tömörítve folyamatosan kell kibetonozni.

A kiegyenlítő akna legmélyebb pontjára tervezendő zsompba helyezett szivattyúval az üzemelés során szükségessé váló takarításokkor keletkező hulladékvíz elvezetésre kerülhet.

Az aknába való lejutás egy rögzített létrán keresztül történik.

A vízgépház felépítménye egy téglaszerkezetes kialakítású épület, mely illeszkedik a jelenlegi épületek stílusához.

A vízgépészeti épületet és vasbeton műtárgyakat szakági tervezővel meg kell tervezettni és szükség esetén engedélyeztetni!

A medencébe telepítendő élményelemek gépészeti egységeinek (szivattyúk, szerelvények, vezérlés), valamint a gépészeti berendezéseinek beépítésére egy újonnan kialakítandó 15 m²-es élményelem akna ad helyet.

A vízgépészeti vasbeton műtárgyakat szakági tervezővel meg kell tervezettni és szükség esetén engedélyeztetni!

4.1.5. Vízmérleg, energiaigény

A medence vízigénye

A medence töltővíz igénye:

Évente 2 alkalommal történő töltés-ürítés (jogsabály szerint)

Élménymedence: 700 m³/év

Pótvíz igénye

A medence térfogatra vetített napi 5%-os vízpótlással számolva:

Élmény medence: $690 \text{ m}^3 * 5\%/100 = 34,5 \text{ m}^3/\text{nap}$ $V_{\text{pótvíz}} = 34,5 \text{ m}^3/\text{nap} * 150 \text{ nap} = 5200 \text{ m}^3/\text{év}$

Vagy

A fürdőzőszámra vetített 30 l/fő/nap pótvíz mennyiséggel számolva:

$207 \text{ fő} * 30 \text{ l/fő/nap} = 6,2 \text{ m}^3/\text{nap}$

$V_{\text{pótvíz}} = 6,2 \text{ m}^3/\text{nap} * 150 \text{ nap} = 930 \text{ m}^3/\text{év}$

Az előírt pótvíz mennyiség éves vízigény meghatározásakor a nagyobbik értéket vesszük figyelembe.

A fentiek alapján az éves vízigény: $700,0 \text{ m}^3/\text{év} + 5200,0 \text{ m}^3/\text{év} = 5900,0 \text{ m}^3/\text{év}$

A lábmosók vízigénye

A medencéhez tartozó 2 db lábmosó vízigénye:

$150 \text{ nap} * (2,0 \text{ m}^3 * 2 * 12 \text{ h}) = 7200 \text{ m}^3/\text{év}$.

Ennél a vízmennyiségnél már javasolt egy külön kis vízforgató, fertőtlenítő rendszer kiépítése, a víztakarékosság érdekében.

Hulladékvíz mennyiség meghatározása

A perlit szűrők öblítési vízigénye a hagyományos homokszűrőhöz képest, annak 2-5% -a, ami 6 m^3 /alkalom vízmennyiséget jelent.

Elektromos energia igény meghatározása

A létesítendő vízforgató berendezés, élmelemelemek és a kapcsolódó gépek beépített elektromos energia igénye a következők szerint alakul:

- vízforgató szivattyú 2 db	2* 15,0 kW = 30,0 kW / 400 V
- vegyszeradagoló szivattyú 4 db	4* 0,15 kW = 0,45 kW / 220 V
- hátmasszázs szivattyú: 1 db	1* 7,5 kW = 7,5 kW / 400 V
- vízi gomba szivattyú: 2 db	2* 7,5 kW = 15,0 kW / 400 V
- talp buzgár szivattyú: 2 db	2* 7,5 kW = 15,0 kW / 400 V
- nyakzuhany szivattyú 3 db	3* 3,0 kW = 9,0 kW / 400 V
- vízi vár szivattyú I: 1 db	1* 15,0 kW = 15,0 kW / 400 V
- vízi vár szivattyú II: 1 db	1* 7,5 kW = 7,5 kW / 400 V
- vízi vár szivattyú III: 1 db	1* 4,0 kW = 4,0 kW / 400 V
- mintavíz szivattyú 1 db	1* 0,02 kW = 0,02 kW / 220 V
Összesen:	~ 105,0 kW

5. Munkavédelem

A munkavédelem általános szabályait a 2012. évi I. törvény szabályozza.

A fürdők munkavédelmi követelményeit az MSZ-10-275, a vízellátás, vízkezelés munkavédelmi követelményeit az MSZ-10-273 tartalmazza.

A szakmai munkavédelmi előírásokat a 24/2007. (VII.3.) KVM rendelettel kiadott Vízügyi Biztonsági Szabályzat vonatkozó pontjai tartalmazzák.

A kivitelezés és a későbbi munkavégzés során betartandók a környezet védelmének általános szabályairól szóló 1995. évi LIII. törvény előírásai.

A kútgépészet az elektromos erőátviteli és vezérlőrendszer, az aknaépítés a vonatkozó munkavédelmi előírásokat be kell tartani, az 1993. évi XCIII. törvény alapján.

A munkavédelemre vonatkozó előírások és szabványok ismerete kötelező!

Ezek közül kiemeljük az alábbiakat:

- 2012. évi I. törvény a Munka Törvénykönyvéről
- 253/1997. (XII.20.) Korm. rendelet az országos településrendezési és építési követelményekről
- 28/2011. (IX.6.) BM rendelet az Országos Tűzvédelmi Szabályzat kiadásáról
- 65/1999. (XII.22.) EüM rendelet a munkavállalók munkahelyen történő egyéni védőeszköz használat minimális biztonsági és egészségvédelmi követelményeiről
- 33/1998. (VI.24.) NM rendelet a munkaköri szakmai ill. személyi higiénés alkalmasság orvosi vizsgálatáról és véleményezéséről
- 14/2004. (IV.19.) FMM rendelet a munkaeszközök és használatuk biztonsági és egészségügyi követelményeinek minimális szintjéről
- MSZ 10-197:1982 Vízügyi gépek, gépi berendezések, készülékek munkavédelmi minősítése.
- MSZ 10-310: 1986 Vízügyi létesítmények. Épületen kívüli nyomás alatti vízszállító csővezetékek
- MSZ EN 50110-1:2005 Villamos berendezések üzemeltetése

- MSZ 1600 sorozat: Létesítési biztonsági szabályzat 1000 V-nál nem nagyobb feszültségű erősáramú villamos berendezések számára.
- MSZ 172-4:1978 Érintésvédelmi szabályzat
- MSZ 10900:2009 Kisfeszültségű villamos berendezések időszakos (tűzvédelmi) ellenőrzése
- MSZ 2364-450:1994 Legfeljebb 1000 V névleges feszültségű erősáramú villamos berendezések létesítése. Feszültségcsökkenés-védelem
- MSZ HD 60364 sorozat
- MSZ EN 62305 sorozat: Villámvédelem

BALESETVÉDELEM:

Az építési tevékenység alatt az általános balesetvédelmi és munkavédelmi előírásokat be kell tartani.

Az építési terület organizációját úgy kell kialakítani, hogy az anyagtároló helyek az építési tevékenységet valamint a közlekedést ne zavarja.

Ezekon túlmenően az alábbiakra hívom fel a kivitelező figyelmét:

- az állványoknak, zsálatoknak és egyéb segédberendezéseknek megfelelő műszaki állapotban kell lenniük.
- az érintésvédelmi előírásokat szigorúan be kell tartani és tartatni.
- használni kell az egyéni védőfelszereléseket.
- ügyelni kell az építési terület tisztaságára és rendezettségére.

6. Környezetvédelem

Hulladékgazdálkodás

A kivitelezés során keletkező hulladékokat egy munkahelyi gyűjtőhelyen gyűjtik a környezet szennyezését kizáró edényzetben.

A kivitelezés során keletkező hulladékok:

- Műanyag csomagolási hulladék
EWC kódszáma: 15 01 02 Becsült mennyisége: 10 kg
Elhelyezése: kommunális hulladéklerakóba.
- Papír és kartoncsomagolási hulladék (kivitelezéskor)
EWC kódszáma: 15 01 01 Becsült mennyisége: 20 kg
Elhelyezése: kommunális hulladéklerakóba.
- Törlőrongy, géprongy – minimális mennyiségben keletkezhet a szereléseknél.
EWC kódszáma: 15 02 03 – Besorolása: törlőkendők, védőruházat
Becsült mennyisége: 0,5 kg – Elhelyezése: kommunális hulladéklerakóba.
- Veszélyes hulladék – az építési és gépészeti szerelési munkák során az alábbi veszélyes hulladék keletkezik.
EWC kódszáma: 15 01 10* – Besorolása: veszélyes anyagokat maradékként tartalmazó vagy azokkal szennyezett csomagolási hulladék. Elhelyezése: veszélyes hulladéklerakóba.

Az építkezés során keletkező szennyeződésektől óvni kell a környezetet. A szennyező anyagokat tárolóban kell gyűjteni, majd az Önkormányzat által kijelölt helyre kell szállítani.

Légszennyezés

Az építési és szerelési munkák során számottevő mennyiségű légszennyező anyag nem keletkezik, a későbbi üzemelés során ilyen jellegű szennyezés nem történik.

Zajvédelem

Az építési és szerelési munkák során előfordulnak zajártalommal járó munkafázisok, ezek időpontját a létesítmény üzemeltetőjével egyeztetni kell.

A későbbi üzemelés során zajkibocsátás nem történik.

Különösen fontos előírások

A kivitelezés során külön figyelemmel kell kezelni az alábbiakat:

Be kell tartani

- a közegészségügyi, vízügyi, valamint a környezetvédelmi hatóságok rendelkezéseit,
- az 2012. évi I. tv-t a munkavédelemről,
- a 25/1996 (VIII.28.) NM rendeletét az egészséget nem veszélyeztető munkavégzés és munkakörülmények általános egészségügyi követelményeiről,
- 1995. évi LII. törvényt a környezet védelmének általános szabályairól,

Kecskemét, 2024. október 14.

Tervezte:



Pallagi Attila
mérnöki kamarai tag
VZ-T 03-0632

MELLÉKLETEK

Tervezte:	HYDROBAU KFT. 6044 Kecskemét, Úrihegy 354/B.	
Megrendelő:	Cserkeszőlő Fürdő és Gyógyászati központ. 5465 Cserkeszőlő, Fürdő u. 25.	
	ÚJ ÉLMÉNYMEDENCE LÉTESÍTÉSE VÁZLATTERV	
	ÉLMÉNYMEDENCE VÁZLATTERVE	
Építész tervező:	B. Tóth János	
Tervszám:	Rajzszám:	Dátum:
2024/10/04.	H-1	2024. október

Tervezte:	HYDROBAU KFT. 6044 Kecskemét, Úrihegy 354/B.	
Megrendelő:	Cserkeszőlő Fürdő és Gyógyászati központ. 5465 Cserkeszőlő, Fürdő u. 25.	
	ÚJ ÉLMÉNYMEDENCE LÉTESÍTÉSE VÁZLATTERV	
	VÍZGÉPÉSZETI ÉPÜLET VÁZLATTERVE	
Építész tervező:	B. Tóth János	
Tervszám:	Rajzszám:	Dátum:
2024/10/04.	H-2	2024. október

VÍZGÉPÉSZETI ÉPÜLET TERVE

TERVEZŐ: B. TÓTH JÁNOS

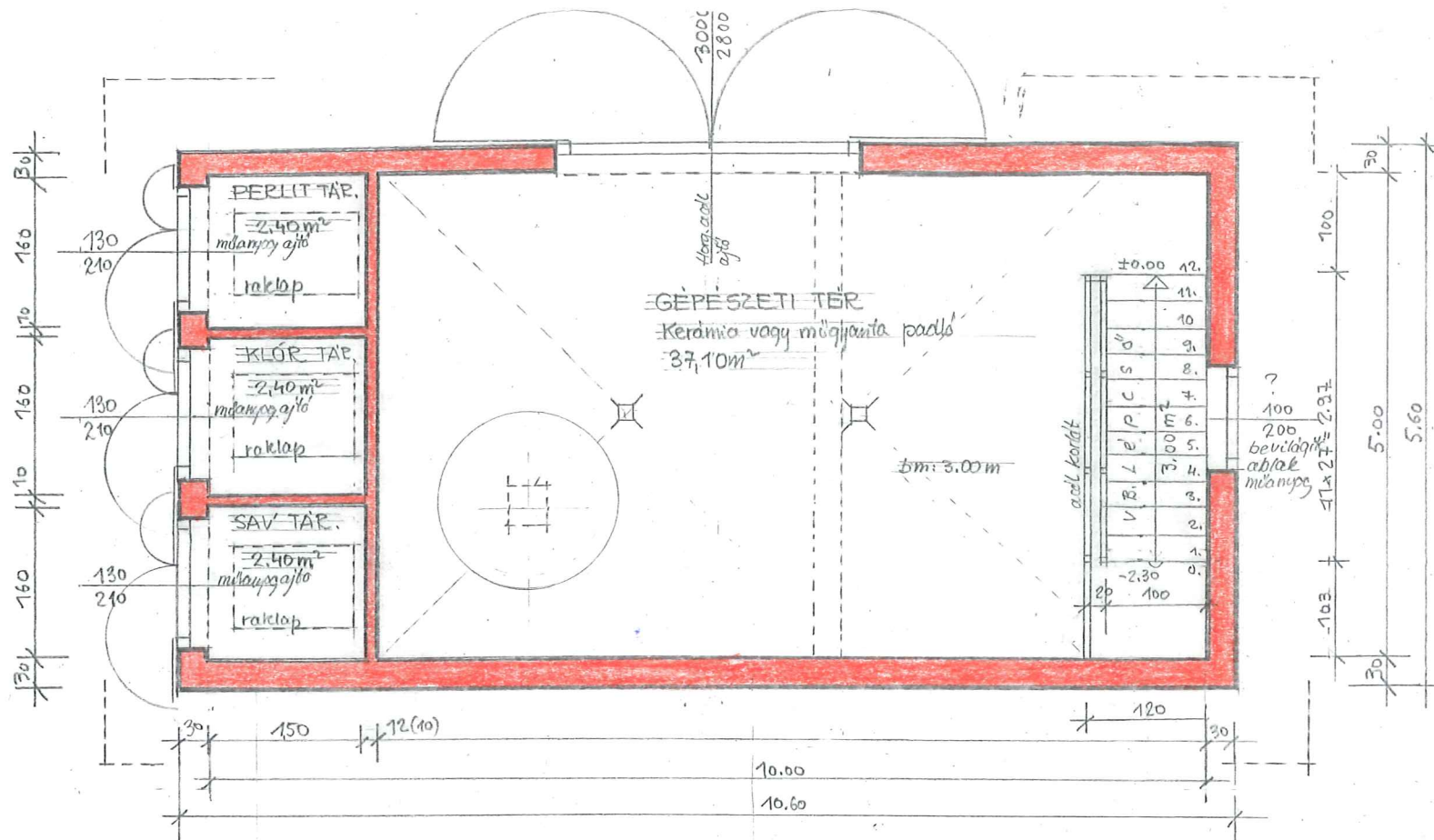

FÖLDSZINTI ALAPRAJZ 1=50

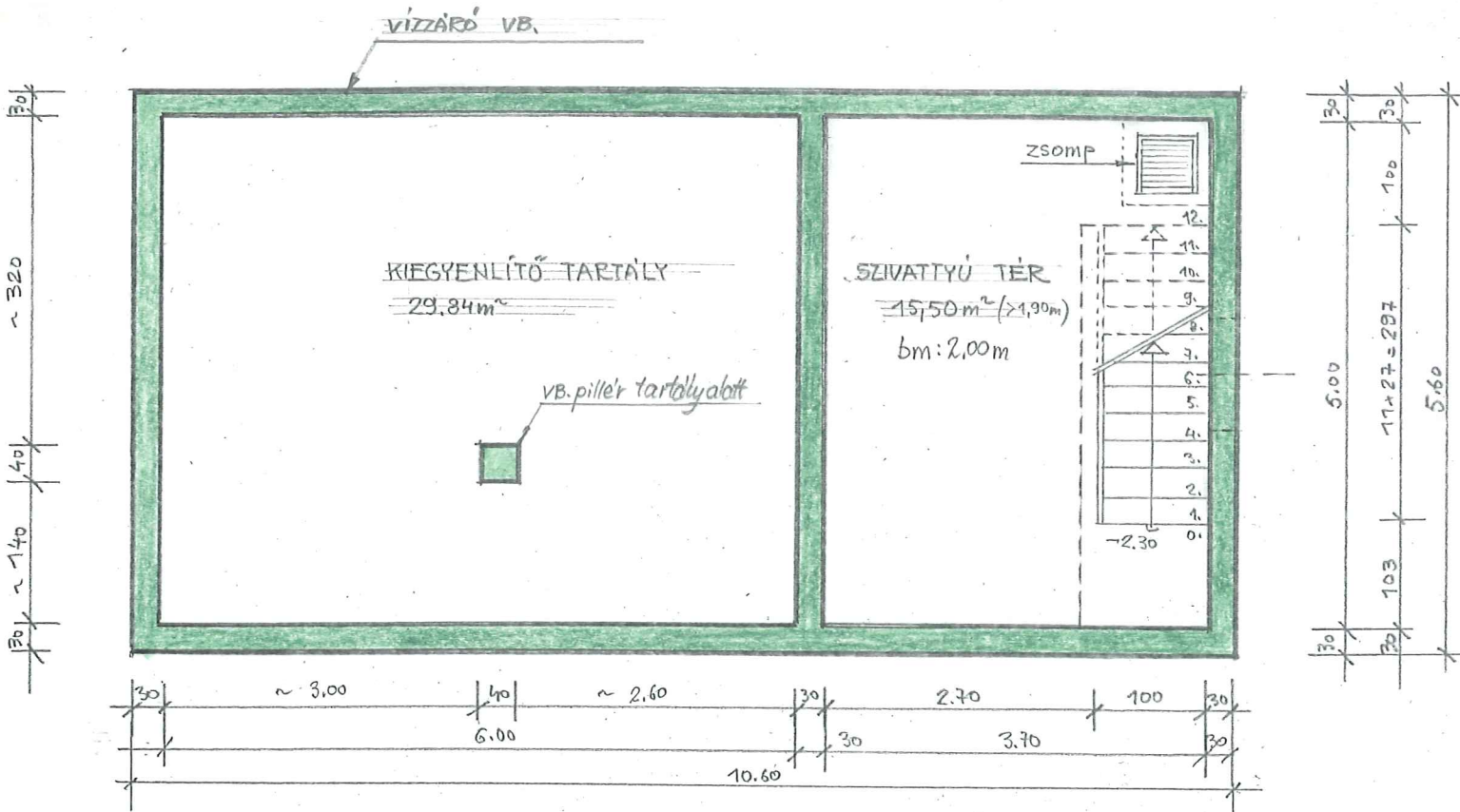

PINCE ALAPRAJZ 1=50

VÍZGÉPÉSZETI ÉPÜLET TERVE

TERVEZŐ: B.TÓTH JÁNOS

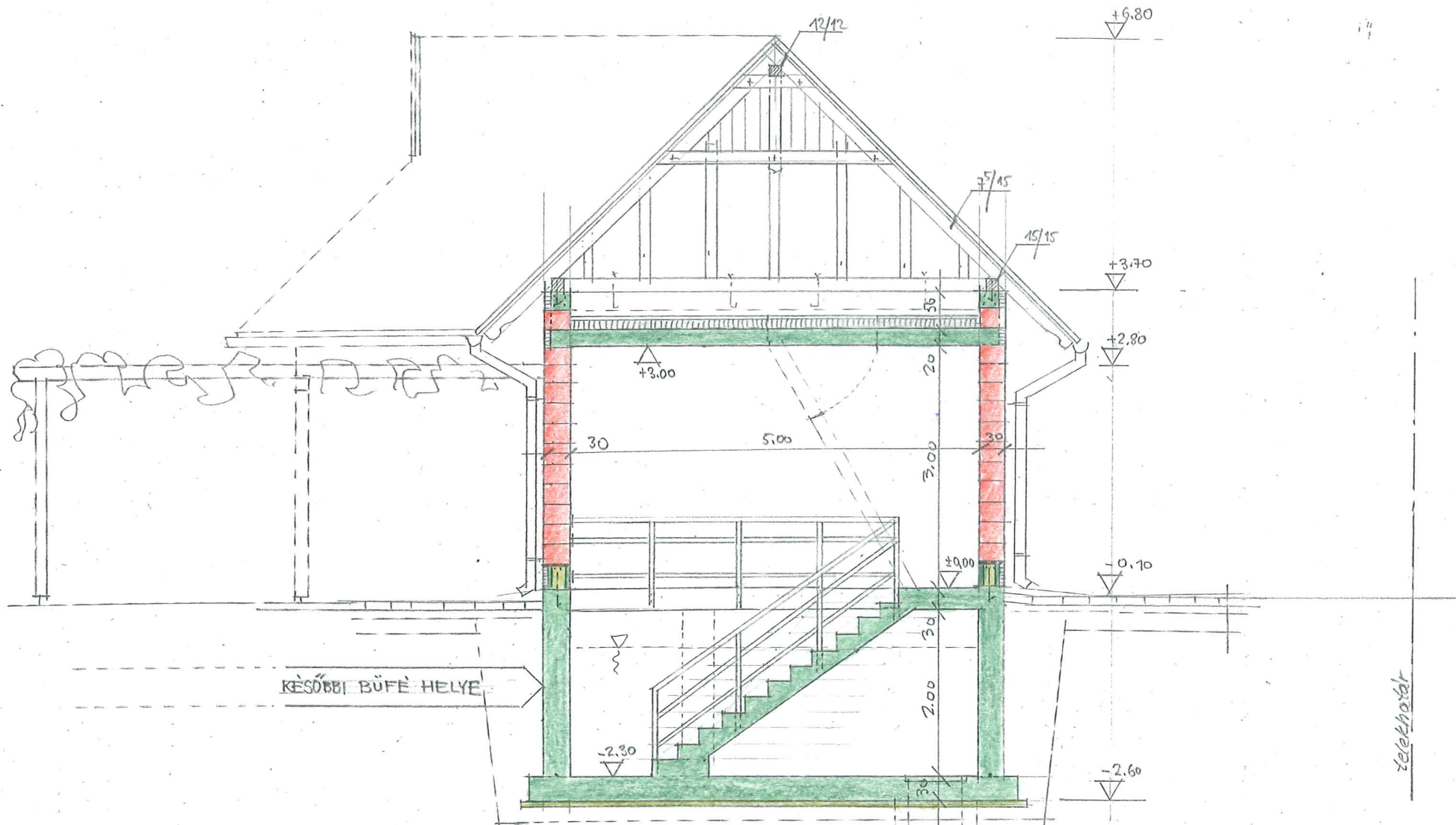

KERESZTMETSZET 1:50

VÍZGÉPÉSZETI ÉPÜLET TERVE

TERVEZŐ: B. TÓTH JÁNOS

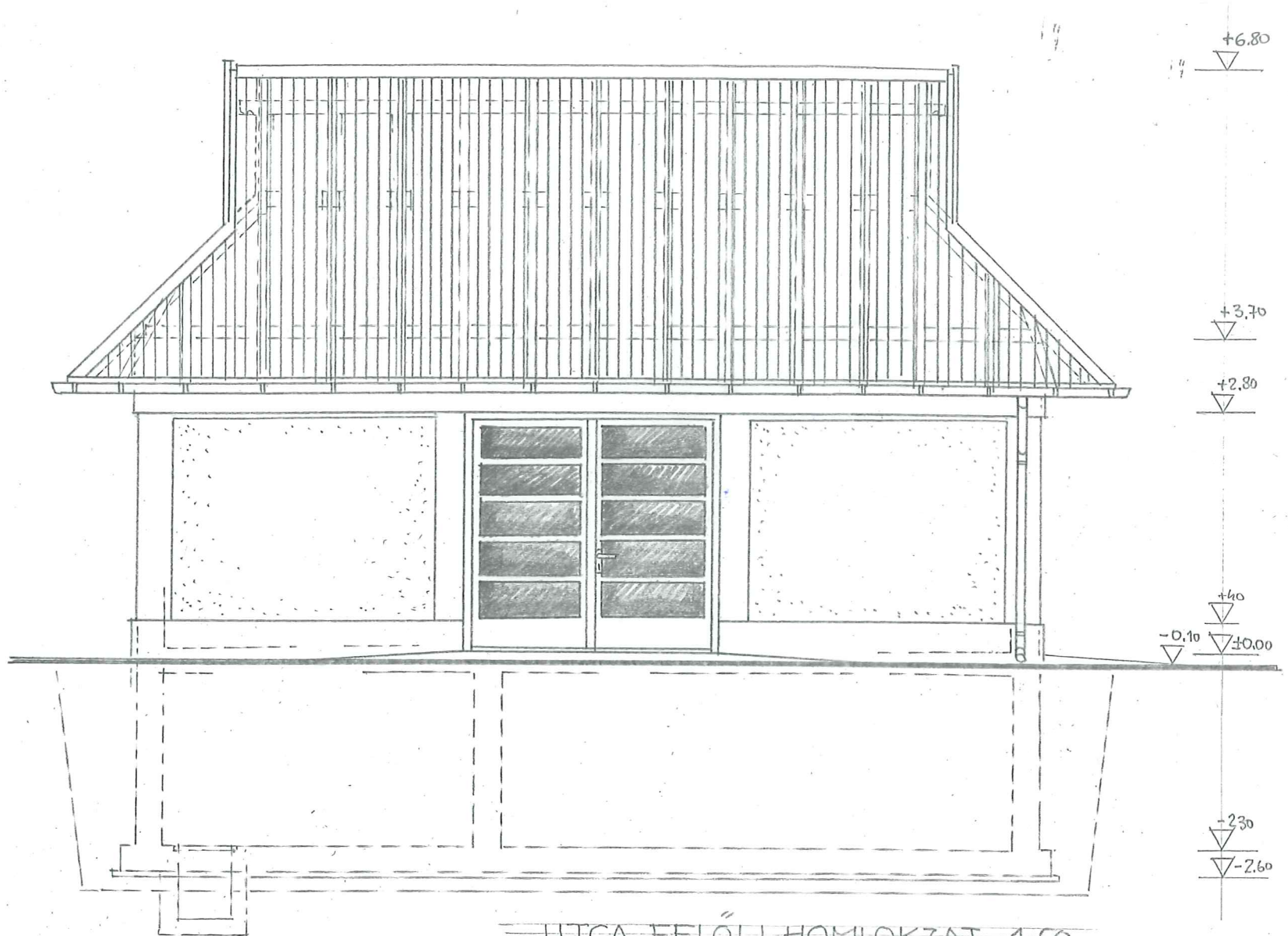

UTCA FELŐLI HOMLOKZAT 1:50

VÍZGÉPÉSZETI ÉPÜLET TERVE

TERVEZŐ: B.TÓTH JÁNOS

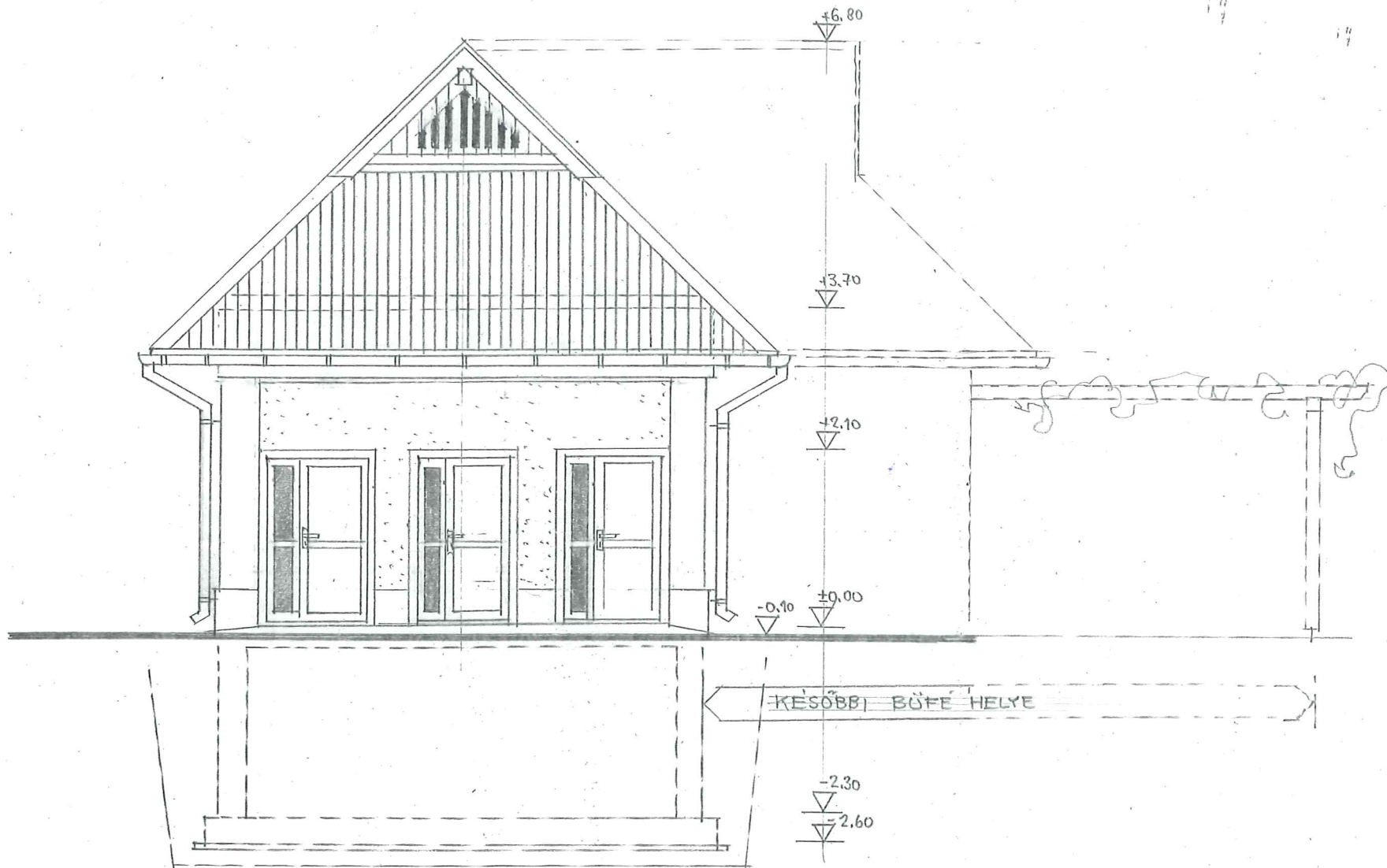

OLDALSÓ HOMLOKZAT 1:50

VÍZFORGATÁS TECHNOLÓGIAI FOLYAMATÁBRÁJA

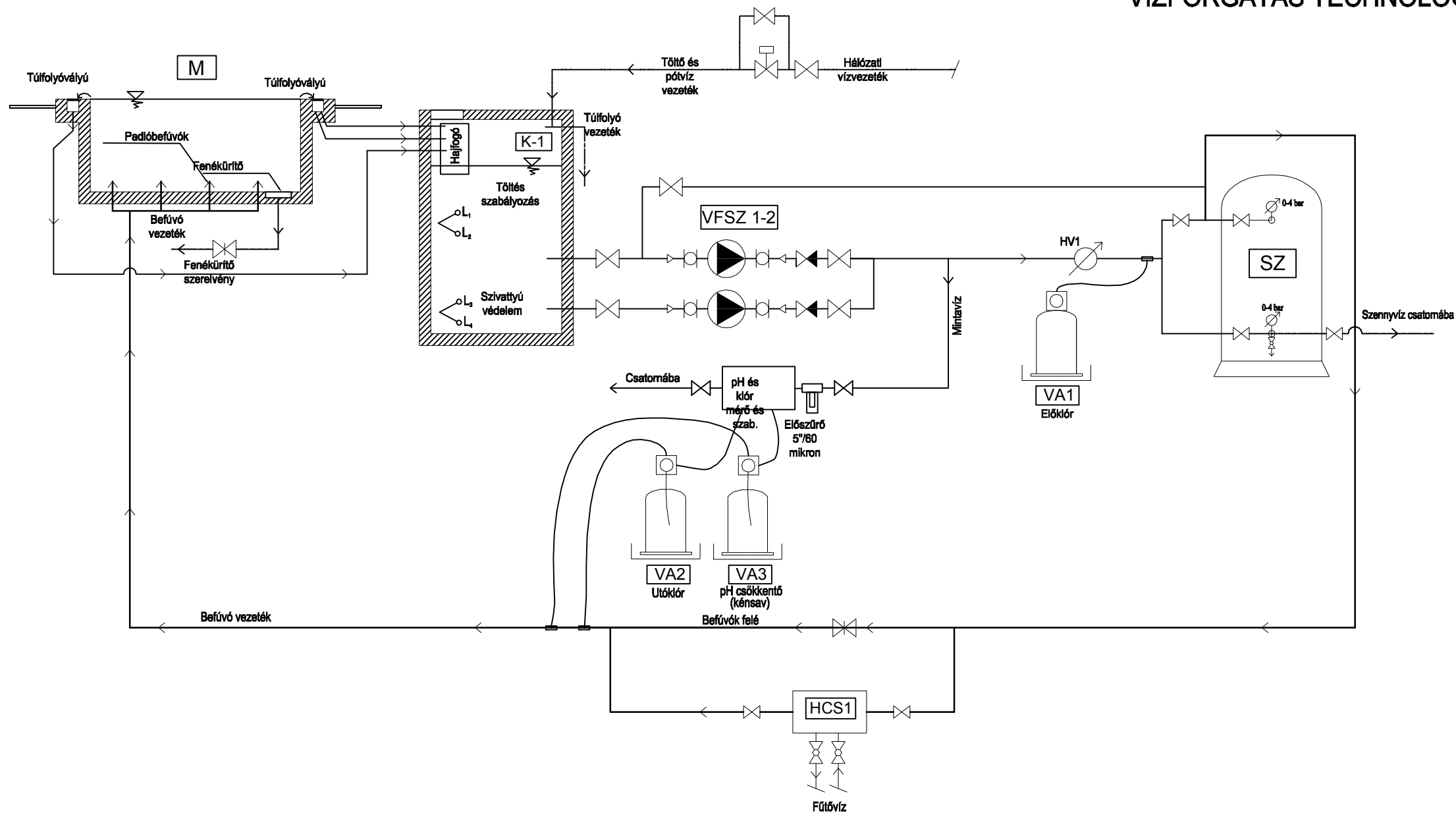

M
ÉLMÉNYMEDENCE
Felület: 690 m²
Mélység: 0,3 - 0,9 m
Térfogat: 350 m³
Vízőfok: 28 - 30 °C
Forgatási teljesítmény: 520 m³/h
Max. terhelés: 207 fő

VFSZ 1-3
VÍZFORGATÓ SZIVATTYÚ /ÚJ/
Egységszám: 2 db
Típus: WILO Atmos GIGA B125/230
Q = 260 m³/h/db
H = 17,0 m
p = 15,0 kW/db

SZ
PERLIT SZŰRŐ
Egységszám: 1 db
Átmérő: 1800 mm
Típus: KORELITE SWPF-510 NNGYK/11497-2/2024 engedéllyel rendelkező közösségi szűrő
Csonkméret: NA 300 / NA 100
Szűrőanyag: perlit
Szűrési sebesség: 3,5 m/h
Vízforogató kapacitás: 520 m³/h

KT 1
KIEGYENLÍTŐ TÁROZÓ
Egységszám: 1 db
Anyaga: vasbeton
Hasznos térfogat: 31 m³
Bruttó térfogat: 40-42 m³

HCS1
HŐCSERÉLŐ BERENDEZÉS
Egységszám: 1 db

VA 1-3
VEGYSZERADAGOLÓ
Egységszám: 1 db /előklór/
Egységszám: 1 db /utóklór/
Egységszám: 1 db /kénsav/

- Jelmagyarázat:**
- Szűrt medencevíz
 - Medencevíz
 - Szennyvíz vezeték
 - Töltő és pótvíz
 - ⊗ Kézi állítású pillangószelep
 - ⊗ Golyóscsap
 - ⊗ Tolózár
 - ⊗ Gumikompensátor
 - ⊗ Mágnesszelep
 - ⊗ Visszacsapószelep
 - ⊗ Hidegvíz víz mérő
 - ⊗ Leeresztő csap

Tervezte: HYDROBAU KFT. 6044 Kecskemét, Úrihegy 354/B.		
Megrendelő: Cserkeszőlő Fürdő és Gyógyászati központ. 5465 Cserkeszőlő, Fürdő u. 25.		
ÚJ ÉLMÉNYMEDENCE LÉTESÍTÉSE VÁZLATTERV		
Vízforogatósi technológiai folyamatábra		
Tervező: Pallagi Attila		
Tervszám: 2024/10/04.	Rajzszám: T-1	Dátum: 2024. október

Készül: 2 egység

JELMAGYARÁZAT:

-  pillangó szelep
-  visszacsapó szelep
-  Élményelem vízellátó szivattyú
-  szűkítő
-  nyomásmérő
-  gumi kompenzátor
-  hajfogó
-  ürítő szelep 1"

Elszívás a medencéből a szívózsompon keresztül. A zsompok 2 mm vastag saválló perforált lemezzel fedve. Perf: Ø 5 mm.

Szívózsomp felől

Vizes hátmasszázs befűvóelem
két sorban 4 db

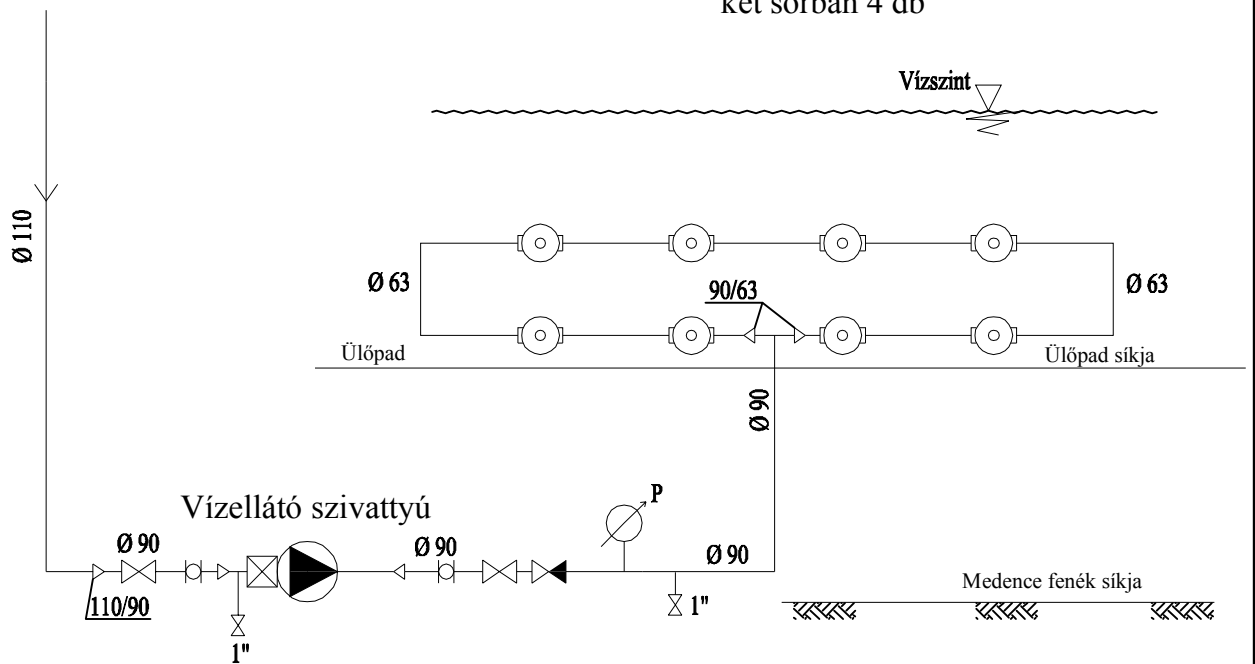

Megjegyzés:

Az alkalmazott nyomócsövek P10 nyomásfokozatú KMPVC nyomócsövek!

Tervezte:	HYDROBAU KFT. 6044 Kecskemét, Úrihegy 354/B.	
Megrendelő:	Cserkeszlő Fürdő és Gyógyászati központ. 5465 Cserkeszlő, Fürdő u. 25.	
ÚJ ÉLMÉNYMEDENCE LÉTESÍTÉSE VÁZLATTERV		
Élményelemek kapcsolási rajza: Hátmasszázs		
Tervező: Pallagi Attila		
Tervszám:	Rajzszám:	Dátum:
2024/10/04.	T-2	2024. október

Készül: 2 egység

Vízgomba élményelem

Szívózsompon felől

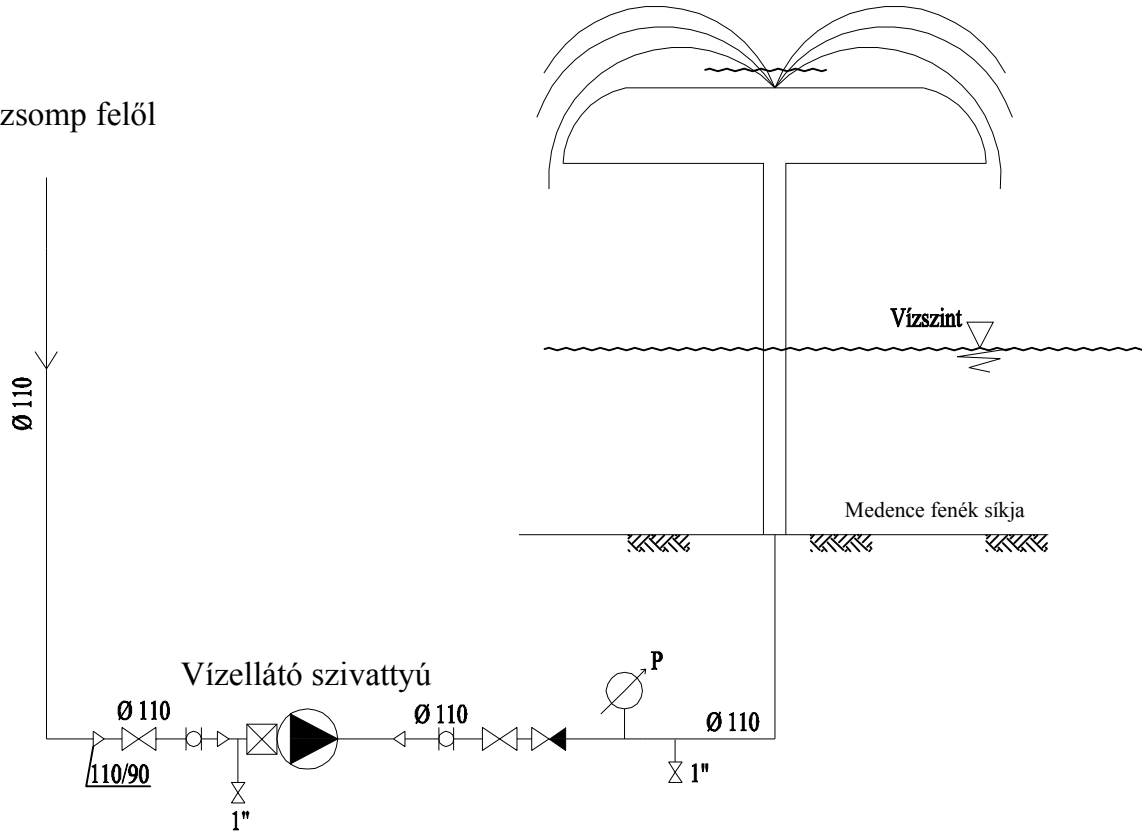

JELMAGYARÁZAT:

-  pillangó szelep
-  visszacsapó szelep
-  Élményelem vízellátó szivattyú
-  szűkítő
-  nyomásmérő
-  gumi kompenzátor
-  hajfogó
-  ürítő szelep 1"

Megjegyzés:

Az alkalmazott nyomócsövek P10 nyomásfokozatú KMPVC nyomócsövek!

Elszívás a medencéből a szívózsompon keresztül. A zsomponk 2 mm vastag saválló perforált lemezzel fedve. Perf: Ø 5 mm.

Tervezte:	HYDROBAU KFT. 6044 Kecskemét, Úrihegy 354/B.	
Megrendelő:	Cserkeszlő Fürdő és Gyógyászati központ. 5465 Cserkeszlő, Fürdő u. 25.	
	ÚJ ÉLMÉNYMEDENCE LÉTESÍTÉSE VÁZLATTERV	
	Élményelemek kapcsolási rajza: Vízgomba	
Tervező:	Pallagi Attila	
Tervszám:	Rajzszám:	Dátum:
2024/10/04.	T-3	2024. október

Készül: 1 egység

Talpbuzgár élményelem

Szívózsomp felől

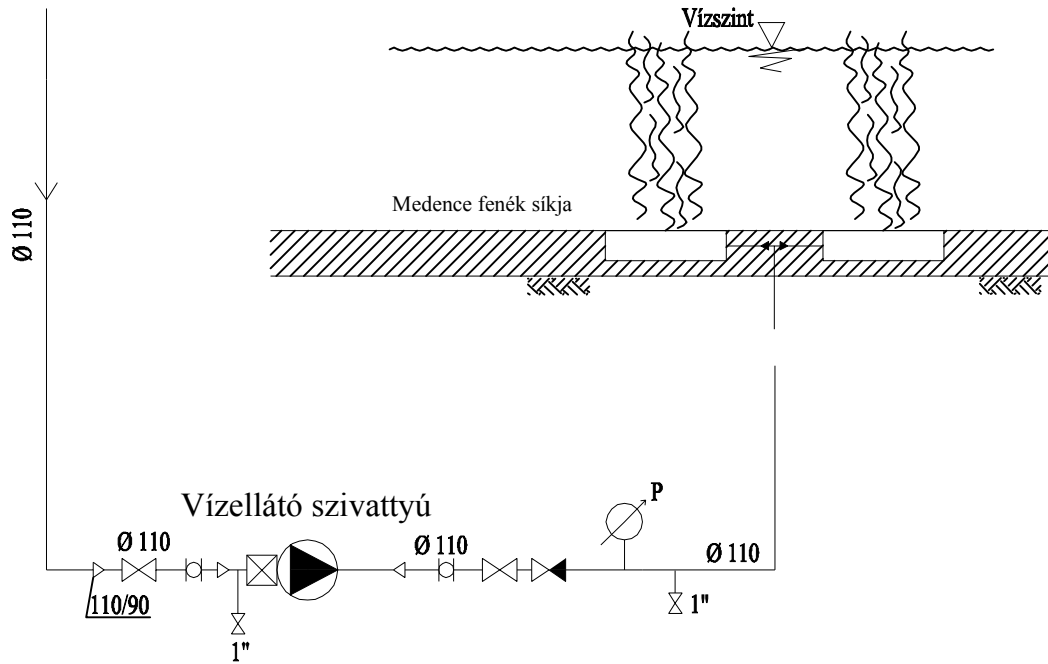

JELMAGYARÁZAT:

-  pillangó szelep
-  visszacsapó szelep
-  Élményelem vízellátó szivattyú
-  szűkítő
-  nyomásmérő
-  gumi kompenzátor
-  hajfogó
-  ürítő szelep 1"

Megjegyzés:

Az alkalmazott nyomócsövek P10 nyomásfokozatú KMPVC nyomócsövek!

Elszívás a medencéből a szívózsompon keresztül. A zsombok 2 mm vastag saválló perforált lemezzel fedve. Perf: Ø 5 mm.

Tervezte:	HYDROBAU KFT. 6044 Kecskemét, Úrihegy 354/B.	
Megrendelő:	Cserkeszlő Fürdő és Gyógyászati központ. 5465 Cserkeszlő, Fürdő u. 25.	
	ÚJ ÉLMÉNYMEDENCE LÉTESÍTÉSE VÁZLATTERV	
	Élményelemek kapcsolási rajza: Talpbuzgár	
Tervező:	Pallagi Attila	
Tervszám:	Rajzszám:	Dátum:
2024/10/04.	T-4	2024. október

Készül: 3 egység

Nyakzuhany/dögönyöző élményelem

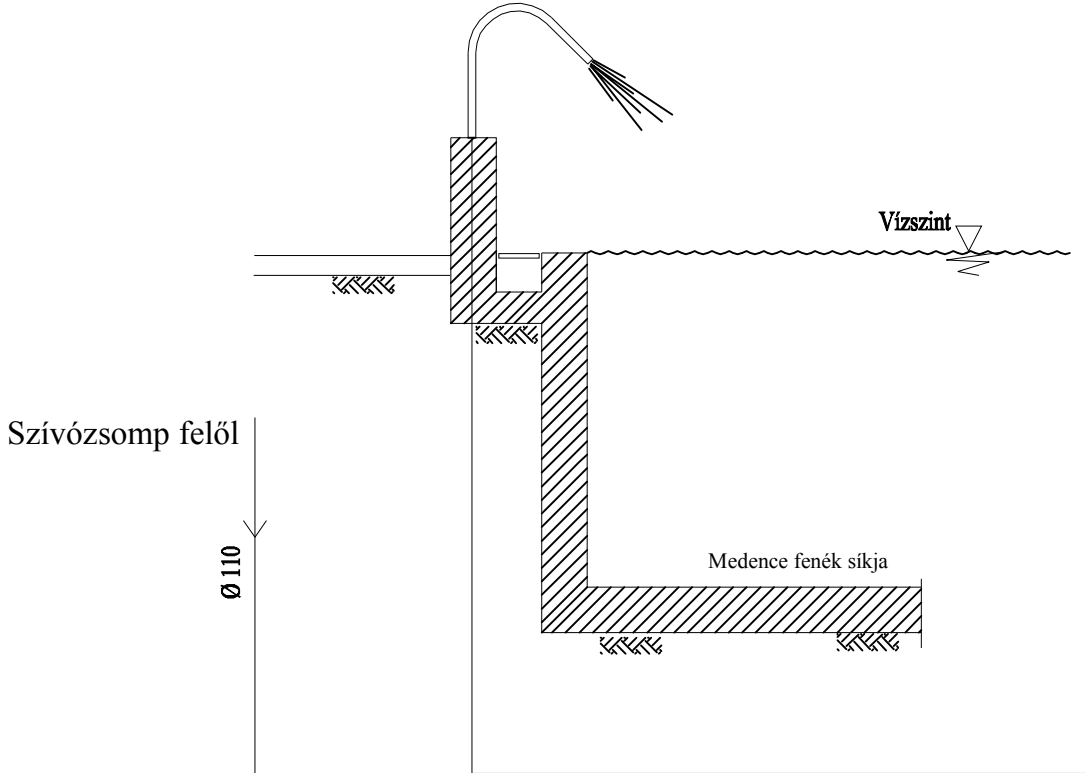

JELMAGYARÁZAT:

- pillangó szelep
- visszacsapó szelep
- Élményelem vízellátó szivattyú
- szűkítő
- nyomásmérő
- gumi kompenzátor
- hajfogó
- ürítő szelep 1"

Megjegyzés:

Az alkalmazott nyomócsövek P10 nyomásfokozatú KMPVC nyomócsövek!

Elszívás a medencéből a szívózsompon keresztül. A zsompok 2 mm vastag saválló perforált lemezzel fedve. Perf: Ø 5 mm.

Tervezte:	HYDROBAU KFT. 6044 Kecskemét, Úrihegy 354/B.	
Megrendelő:	Cserkeszlő Fürdő és Gyógyászati központ. 5465 Cserkeszlő, Fürdő u. 25.	
ÚJ ÉLMÉNYMEDENCE LÉTESÍTÉSE VÁZLATTERV		
Élményelemek kapcsolási rajza: Nyakzuhany/dögönyöző		
Tervező: Pallagi Attila		
Tervszám:	Rajzszám:	Dátum:
2024/10/04.	T-5	2024. október

CSÚSZDAGÉPÉSZET FOLYAMATÁBRÁJA

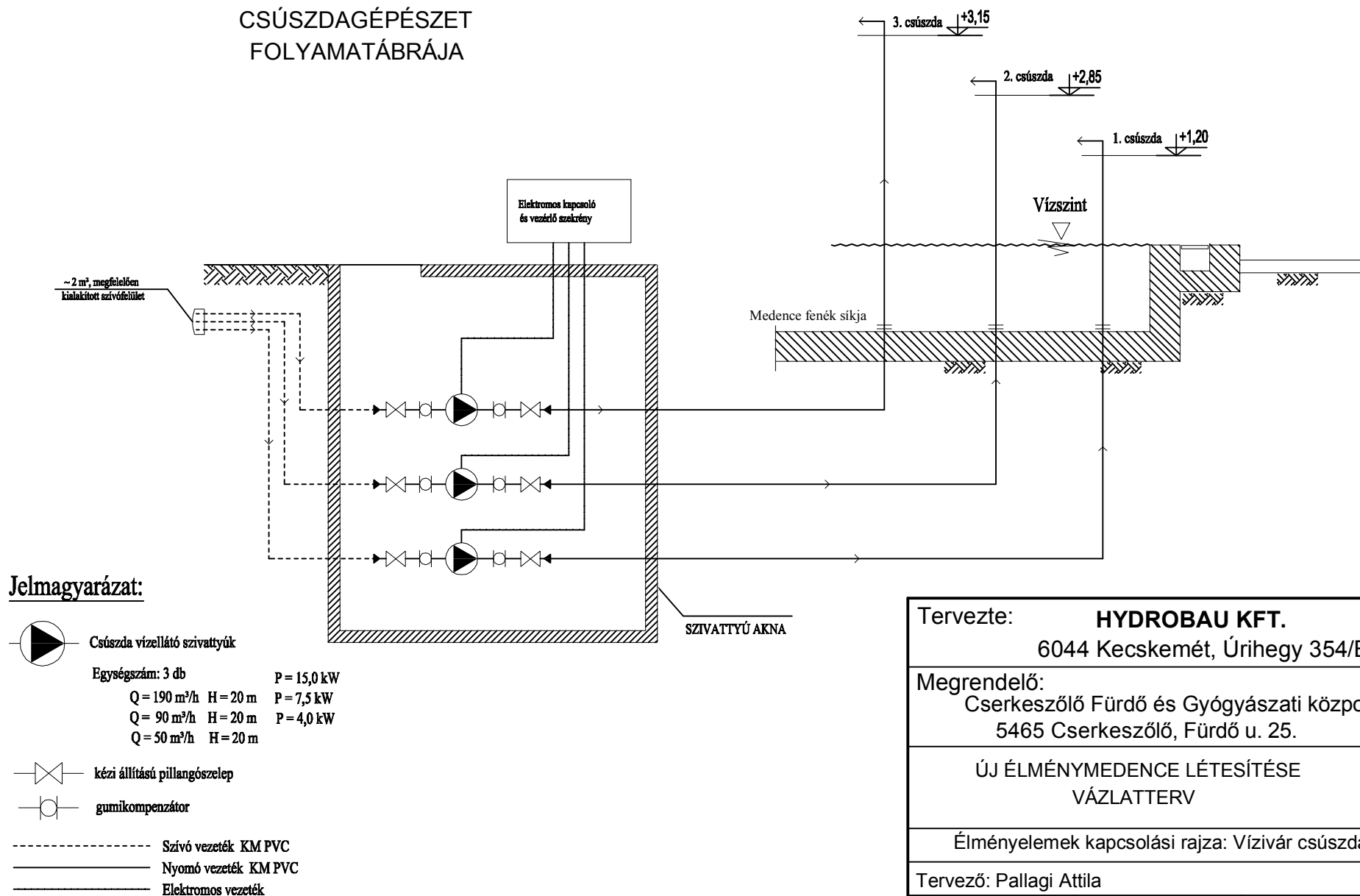

Jelmagyarázat:

- Csúszda vízellátó szivattyúk
 Egységyszám: 3 db P = 15,0 kW
 Q = 190 m³/h H = 20 m P = 7,5 kW
 Q = 90 m³/h H = 20 m P = 4,0 kW
 Q = 50 m³/h H = 20 m
- kézi állítású pillangószelep
- gumikompenzátor
- Szívó vezeték KM PVC
- _____ Nyomó vezeték KM PVC
- _____ Elektromos vezeték

Tervezte:	HYDROBAU KFT.	
	6044 Kecskemét, Úrihegy 354/B.	
Megrendelő:	Cserkeszőlő Fürdő és Gyógyászati központ.	
	5465 Cserkeszőlő, Fürdő u. 25.	
	ÚJ ÉLMÉNYMEDENCE LÉTESÍTÉSE VÁZLATTERV	
	Élményelemek kapcsolási rajza: Vízivár csúszdák	
Tervező:	Pallagi Attila	
Tervszám:	Rajzszám:	Dátum:
2024/10/04.	T-6	2024. október

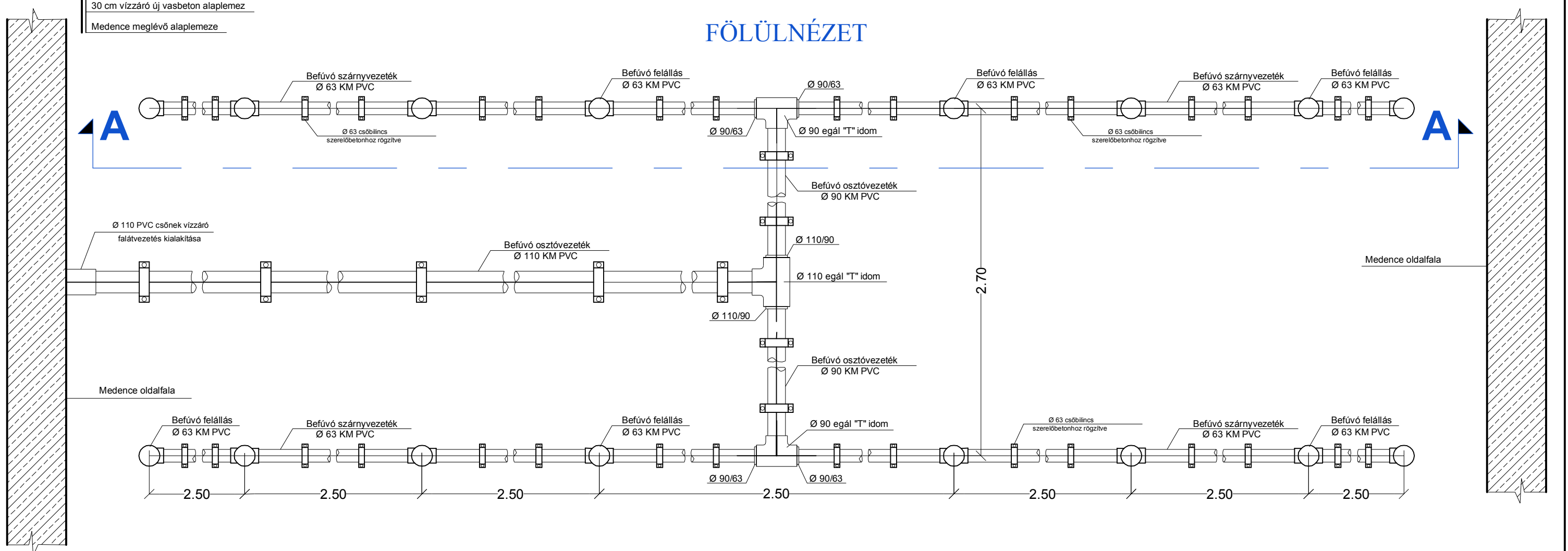
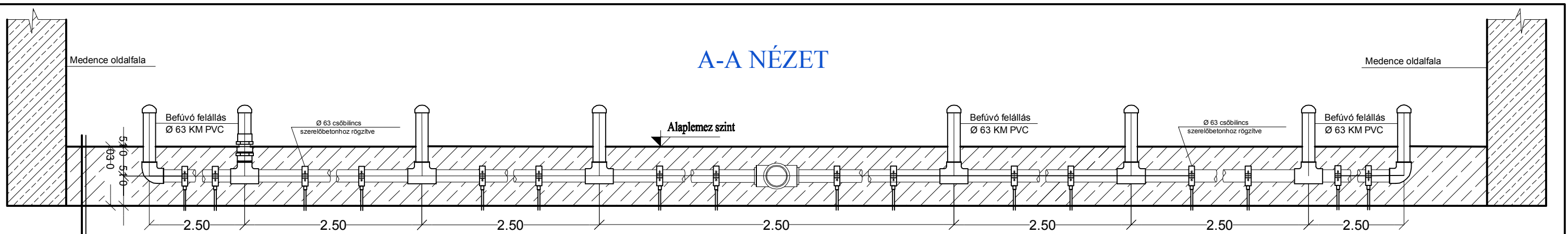

Befúvó felállás kialakítása betonozáskor

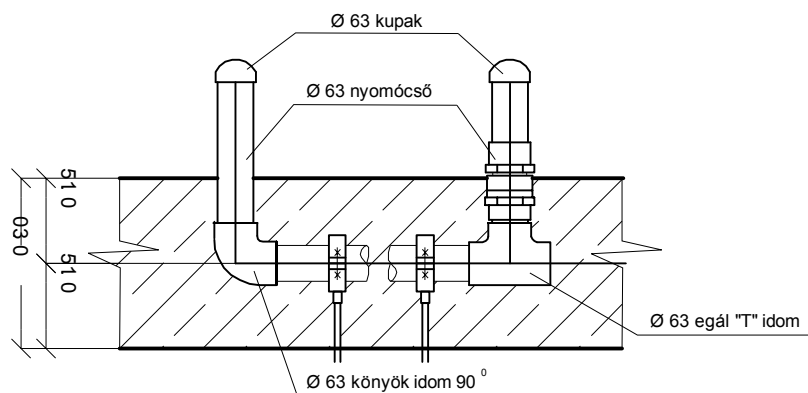

Befúvók végleges kialakítása

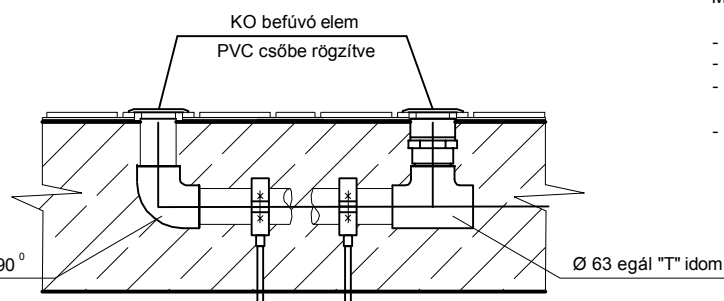

MEGJEGYZÉS:

- A beépítendő nyomócsövek nyomásfokozata: 10 bar!
- A feltüntetett csőátmérők a külső átmérőt jelölik!
- Az alaplemezben vezetett csővezetékek megfelelő rögzítéséről, alátámasztásáról gondoskodni kell!
- A befúvó felállások alaplemezre merőleges kialakítása és rögzítése során nagy gondossággal kell eljárni!

Tervezte: HYDROBAU KFT. 6044 Kecskemét, Úrihegy 354/B.	
Megrendelő: Cserkeszlő Fürdő és Gyógyászati központ. 5465 Cserkeszlő, Fürdő u. 25.	
ÚJ ÉLMÉNYMEDENCE LÉTESÍTÉSE VÁZLATTERV	
ALAPLEMEZ CSŐVEZÉS /séma/	M = 1:20
Tervező: Pallagi Attila	
Tervszám: 2024/10/04.	Rajzszám: G-1
Dátum: 2024. október	

TÚLFOLYÓ VÁLYÚ KIALAKÍTÁS

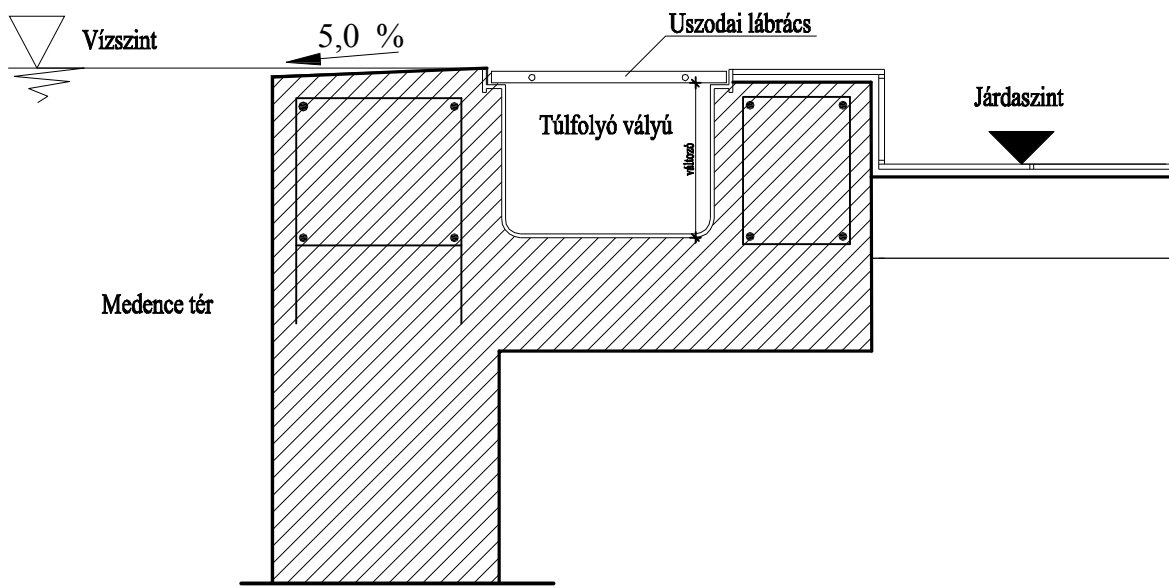

Tervezte:	HYDROBAU KFT. 6044 Kecskemét, Úrihegy 354/B.	
Megrendelő:	Cserkeszőlő Fürdő és Gyógyászati központ. 5465 Cserkeszőlő, Fürdő u. 25.	
	ÚJ ÉLMÉNYMEDENCE LÉTESÍTÉSE VÁZLATTERV	
	TÚLFOLYÓ VÁLYÚ KIALAKÍTÁS /séma/	
Tervező:	Pallagi Attila	
Tervszám:	Rajzszám:	Dátum:
2024/10/04.	G-2	2024. október

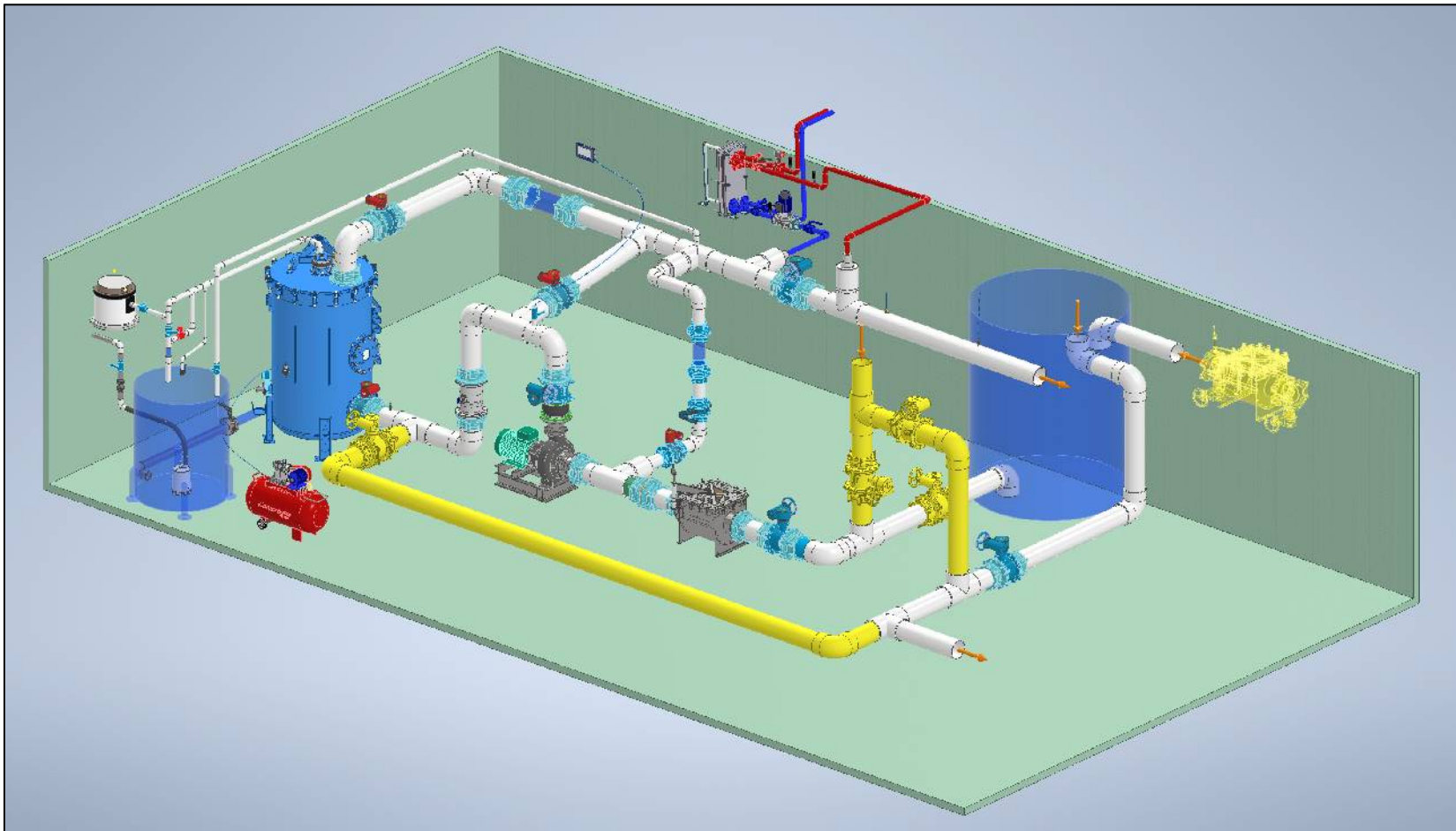

Tervezte: HYDROBAU KFT. 6044 Kecskemét, Úrihegy 354/B.		
Megrendelő: Cserkeszőlő Fürdő és Gyógyászati központ. 5465 Cserkeszőlő, Fürdő u. 25.		
ÚJ ÉLMÉNYMEDENCE LÉTESÍTÉSE VÁZLATTERV		
Vízgépház elrendezési vázlat		
Tervező: Pallagi Attila		
Tervszám: 2024/10/04.	Rajzszám: G-3	Dátum: 2024. október

CSEKESZŐLŐ

ÚJ ÉLMÉNYMEDENCE LÉTESÍTÉSE

Tervezői költségbeclés

FIGYELEM: Jelen tervezői költségbeclés a tanulmányterv alapján, a beruházás nagyságrendi bekerülési összegének meghatározására készült!
Jelen költségbeclés nem minősül ajánlat tételnek!

Tényleges költségvetési kiírás és kivitelezésre vonatkozó árajánlat csak komplett kivitelezési tervdokumentáció alapján készíthető!

Cserkeszlő élmélymedence

S. sz.	Munka megnevezése	Becsült költsége nettó Ft.-
1.	Új élmélymedence szerkezetépítési és burkolási munkái	95 000 000
3.	Csatlakozó közművek kiépítése	6 000 000
4.	Perlites vízforgató berendezés létesítése 520 m3/h Vegyszerezés kialakítása, mérés-szabályozás, adagolás Medencevíz fűtése, hőntartása, szekunder oldal Kültéri és medencetéri csövezési munkák	150 000 000
5.	Élményelemek kiépítése, vízgépészete	8 000 000
6.	Vízivár telepítése 41 db élményelemmel, 3 db csúszdával	70 000 000
7.	Élményelemek vízgépészeti akna építése	6 000 000
8.	Vízgépészeti épület létesítése (gépház, kiegészítő, szivattyútér)	37 000 000
9.	Medence körüli terület burkolás, kertrendezés	12 000 000
10.	Vízforgató berendezés komplett vezérlés kiépítése	15 000 000
11.	Előkészítő és befejező mérnöki/tervezési/engedélyeztetési munkák	16 000 000

ÖSSZESEN NETTÓ:	415 000 000
------------------------	-------------

ÁFA vetítési alap	415000000 .- Ft.
27 % ÁFA	112050000 .- Ft.
A munka becsült ára mindösszesen bruttó	527050000 .- Ft.

2. napirend

Előterjesztés:

Címe:

Döntés a „Cserkeszlő Dózsa György u. 3. útszakasz-felújítása” – azaz Cserkeszlő Dózsa György utca Béke utca – József Attila utca közötti szakasz meglévő útburkolat felújítása – tárgyú Kbt. 115. § szerinti nyílt közbeszerzési eljárás eredményének és nyertesének megállapítására vonatkozó döntés jóváhagyásáról, valamint a szerződéskötéshez való hozzájárulásról

Testületi ülés dátuma:

2024.11.04.

Készítés ideje:

2024.10.31.

Készítette:

Gergely Angéla pályázati referens

Ellenőrizte:

Vighné dr. Kupai Vanda aljegyző

Jóváhagyta:

Vighné dr. Kupai Vanda aljegyző

Előterjesztő

Trabach Tibor Zoltán polgármester

	Nyílt ülés	Zárt ülés
Képviselő-testület	X	
Pénzügyi, Ügyrendi és Turisztikai Bizottság	X	
Szociális Bizottság		
Kulturális, Oktatási és Civil Szervezetekért Felelős Bizottság		



Cserkeszölő Községi Önkormányzat

5465 Cserkeszölő, Köztársaság tér 1.
telefon: (56) 568-455 • fax: (56) 568-462

ELŐTERJESZTÉS

Tárgy: Döntés a „Cserkeszölő Dózsa György u. 3. útszakasz-felújítása” – azaz Cserkeszölő Dózsa György utca Béke utca – József Attila utca közötti szakasz meglévő útburkolat felújítása – tárgyú Kbt. 115. § szerinti nyílt közbeszerzési eljárás eredményének és nyertesének megállapítására vonatkozó döntés jóváhagyásáról, valamint a szerződéskötéshez való hozzájárulásról

Tisztelt Képviselő-testület!

A Cserkeszölő Községi Önkormányzat (továbbiakban: Önkormányzat) képviselő-testülete korábbi határozataiban döntött a Dózsa György utca Béke utca – József Attila utca közötti szakaszának felújításáról is, melyre „A cserkeszölői Dózsa Gy. u. 3. útszakasz felújítása” tárgyú Kbt. 115. § (1) szerinti nyílt közbeszerzési eljárás ajánlattételi szakasza lefolytatásra került.

A tárgyi eljárásban három ajánlat érkezett, mind a három ajánlat érvényes:

- CLASSI-CO TÉRKŐ Bt., székhely: 6000 Kecskemét, Mikszáth Kálmán körút 78.
- ÚT-ÉP-KER 97 Kft., székhely: 1077 Budapest, Izabella u. 27/a. fsz. 3.
- LESZTER PRIME Kft., székhely: 6346 Sükösd, Új utca 47/a.

A közbeszerzési Bírálóbizottság javaslata alapján javaslom a T. Képviselő-testületnek az alábbi ajánlat és nyertes ajánlattevő elfogadását:

Ajánlattevő neve: ÚT-ÉP-KER 97 Kft.

Ajánlattevő székhelye: 1077 Budapest, Izabella u. 27/a. fsz. 3.

Nettó ajánlati ár: 11.000.000, - Ft

Vállalt jótállási idő: 36 hónap

Műszaki segítségnyújtás - rendelkezésre állási idő: 12 óra

Az ajánlatban szereplő ellenszolgáltatás összege nem éri el az Önkormányzat részéről rendelkezésre álló és korábban a tervezői költségbebecslés alapján jóváhagyott anyagi fedezet mértékét (amely nettó 15.734.902,- Ft).

A Cserkeszölő Községi Önkormányzat, mint ajánlatkérő a döntésnek megfelelően a közbeszerzési eljárás eredményeként létrejövő vállalkozási szerződést az ajánlati kööttség időtartama alatt köteles megkötni a nyertes ajánlattevővel.

A képviselőtestület felhatalmazza a polgármestert a vállalkozási szerződés megkötésére.

Határidő a vállalkozási szerződés aláírására: 2024. november 15., de legkésőbb az eljárás eredményéről szóló értesítés (azaz az Összegezés) kiküldésétől számított 60 napon belül.

Kérem a Tisztelt Képviselő-testületet, vitassa meg az előterjesztést és fogadja el, valamint hatalmazza fel a polgármestert az eljárás során felmerülő további szükséges intézkedések megtételére.

Mellékletek:

- Összegezés
- Bontási jegyzőkönyv

Kelt: Cserkeszölő, 2024. október 31.

Trabach Tibor Zoltán sk.
polgármester

HATÁROZATI JAVASLAT:

..../2024.(XI.....) sz. Cserkeszlő Községi Önkormányzat Képviselő-testületének határozata

- *Döntés a „Cserkeszlő Dózsa György u. 3. útszakasz-felújítása” – azaz Cserkeszlő Dózsa György utca Béke utca – József Attila utca közötti szakasz meglévő útburkolat felújítása – tárgyú Kbt. 115. § szerinti nyílt közbeszerzési eljárás eredményének és nyertesének megállapítására vonatkozó döntés jóváhagyásáról, valamint a szerződéskötéshez való hozzájárulásról*

„A cserkeszlői Dózsa Gy. u. 3. útszakasz felújítása” tárgyú Kbt. 115. § (1) szerinti nyílt, ajánlattételi felhívás megküldésével indított közbeszerzési eljárás eredményének és nyertesének megállapítására vonatkozó döntésről.

A tárgyi eljárásban három ajánlat érkezett, mind a három ajánlat érvényes:

- CLASSI-CO TÉRKŐ Bt., székhely: 6000 Kecskemét, Mikszáth Kálmán körút 78.
- ÚT-ÉP-KER 97 Kft., székhely: 1077 Budapest, Izabella u. 27/a. fsz. 3.
- LESZTER PRIME Kft., székhely: 6346 Sükösd, Új utca 47/a.

A Cserkeszlő Községi Önkormányzat Képviselőtestülete a közbeszerzési Bírálóbizottság javaslata alapján a következő döntést hozza:

A tárgybeli közbeszerzési eljárás eredményes, az eljárás nyertese az alábbi ajánlattevő:

Ajánlattevő neve: ÚT-ÉP-KER 97 Kft.

Ajánlattevő székhelye: 1077 Budapest, Izabella u. 27/a. fsz. 3.

Nettó ajánlati ár: 11.000.000, - Ft

Vállalt jótállási idő: 36 hónap

Műszaki segítségnyújtás - rendelkezésre állási idő: 12 óra

Az ajánlatban szereplő ellenszolgáltatás összege nem éri el az ajánlatkérő részéről rendelkezésre álló anyagi fedezet mértékét (amely nettó 15.734.902, - Ft).

A Cserkeszlő Községi Önkormányzat, mint ajánlatkérő a döntésnek megfelelően a közbeszerzési eljárás eredményeként létrejövő vállalkozási szerződést az ÚT-ÉP-KER 97 Kft-vel fogja megkötni az ajánlati kötöttség időtartama alatt.

A képviselőtestület felhatalmazza a polgármestert a vállalkozási szerződés megkötésére.

Határidő a vállalkozási szerződés aláírására: 2024. november 15., de legkésőbb az eljárás eredményéről szóló értesítés (azaz az Összegezés) kiküldésétől számított 60 napon belül.

Erről értesülnek:

- Képviselő-testület tagjai – Helyben
- dr. Tóth Dániel jegyző – Helyben
- Vighné dr. Kupai Vanda aljegyző – Helyben
- Czeczonné Kiss Nóra gazdaságvezető – Helyben
- Gergely Angéla pályázati referens – Helyben
- Cseuzné dr. Gombár Tímea műszaki ügyintéző - Helyben

Kmf.

Trabach Tibor Zoltán sk.
polgármester

dr. Tóth Dániel sk.
jegyző



ELJÁRÁS AZONOSÍTÓ ADATAI

Nemzeti, Kbt. 115. § Nyílt eljárás - EKR002010502024 E50 - Bírálati szakasz

Közbeszerzés **Cserkeszölő Dózsa Gy. u. 3. útszakasz felújítása**
tárgya:

Ajánlatkérő **Cserkeszölő Községi Önkormányzat**
neve:

I. szakasz: Ajánlatkérő

I. szakasz: Ajánlatkérő

I.1) Név és címek (jelölje meg az eljárásért felelős összes ajánlatkérőt)

Hivatalos név:	Cserkeszölő Községi Önkormányzat						
Nemzeti azonosítószám	15732925216	A szervezet szervezeti egységének neve					
Postai cím:	Köztársaság Tér 1						
Város:	Cserkeszölő	NUTS-kód:	HU322	Postai irányítószám:	5465	Ország:	Magyarország
Kapcsolattartó személy:	Gergely		Angéla				
E-mail:	palyazat@cserkeszolo.hu	Telefon:	+36 703671764	Fax:	+36 56568462		
Internetcím(ek)							
Az ajánlatkérő általános címe: (URL)	www.cserkeszolo.hu						
A felhasználói oldal címe: (URL)							
Az ajánlatkérő típusa							
Az ajánlatkérő szerv tevékenysége							
Ezen szervezet szerepkörei:							
Szervezet szerepe	Ajánlatkérő						
Szervezet alszerepe							

Lebonyolító szerv(ek) adatai

Hivatalos név:	Dr. Géczy József egyéni vállalkozó felelős akkreditált közbeszerzési szaktanácsadó		Nemzeti azonosítószám	60028301226			
Postai cím:	Malom Utca 16/B.						
Város:	Szeged	NUTS-kód:	HU333	Postai irányítószám:	6723	Ország:	Magyarország
Kapcsolattartó személy:	Dr. Géczy		József				
E-mail:	drjoci76@gmail.com	Telefon:	+36 702288158	Fax:			
Internetcím(ek)							
Lebonyolító címe:							
Ezen szervezet szerepkörei:							

Szervezet szerepe	Lebonyolító
Szervezet alszerepe	

II.1) A beszerzés mennyisége

II. szakasz: Tárgy

II.1) Meghatározás

II.1.1) A közbeszerzés tárgya

Cserkeszlő Dózsa Gy. u. 3. útszakasz felújítása

II.1.2) A beszerzés mennyisége

II.1.2.1) A közbeszerzés mennyisége

Cserkeszlő Dózsa Gy. u. 3. útszakasz felújítása:

A Cserkeszlő település belterületén található Dózsa György utcában (581/2 hrsz.) a Béke utca - József A. utca közötti szakaszon a meglévő aszfalt útburkolat kerül felújításra, mivel a meglévő több évtizedes útburkolat elhasználódott, több helyen összerepedezett, kikátyúsodott, deformálódott.

Az útburkolat felújítás hossza: 108 m

A felújítandó burkolat szélessége: 4,00 m

A tervezési sebesség: 30 km/h.

Az út pályaszerkezet cseréje:

- min 5,0 cm, átlag 6 cm AC 11 kopó (N) j. aszfalt kopóréteg
- 4,0 cm AC 11 kötő (N) j. aszfalt kötőréteg
- 20 cm Ckt-4 cementtel stabilizált homokos-kavicsos alapréteg hézagolva
- 20 cm vtg homokos-kavics talajjavító és fagyvédő ágyazat
- szótt teherelosztó-, elválasztó geotextília 40 kN/m szakítószilárdsággal min. GRK3 minőségű
- töltésépítés szükség szerint
- altalaj kitermelés szükség szerint
- meglévő pályaszerkezet elbontása

Meglévő útburkolat felújítás:

- min 5,0 cm, átlag 6 cm AC 11 kopó (N) j. aszfalt kopóréteg
- meglévő megmaradó pályaszerkezet

Az elkészült útburkolat mellett 1,0-1,0 m szélességben 5,0 % oldaleséssel stabilizált padkát kell építeni 15 cm M45 j. mechanikai stabilizációból, felületén 5 cm vtg. M 22 j. mechanikai stabilizációból, mészkő murva anyagból, a vonatkozó útügyi műszaki előírásoknak megfelelő tömörségűre tömörítve. A stabilizált padkán túl 0,50 m szélességben földpadkát kell építeni, illetve a meglévőt rendezni a helyben kitermelt földanyagból, 5,0% oldaleséssel felületén fűvesítéssel.

A beruházás nem építési engedély köteles.

Részletesen a közbeszerzési dokumentumokban.

II.2) Meghatározás

II.2) Meghatározás, adminisztratív információk

II.2.1) Elnevezés:

Cserkeszlő Dózsa Gy. u. 3. útszakasz felújítása

II.2.3) A teljesítés helye:

A teljesítés helyére vonatkozó egyéb korlátozások

Ország:	Magyarország	NUTS-kód:	HU322 Jász-Nagykun-Szolnok
Irányítószám:	5465	Település:	Cserkeszőlő
Közterület neve:	Dózsa György	Közterület jellege:	utca
Házzám:		Helyrajzi szám:	562, 581/1, 581/2
További információk			

II.2.4) Közbeszerzés leírása:

Cserkeszőlő Dózsa Gy. u. 3. útszakasz felújítása:

A Cserkeszőlő település belterületén található Dózsa György utcában (581/2 hrsz.) a Béke utca – József A. utca közötti szakaszon a meglévő aszfalt útburkolat kerül felújításra, mivel a meglévő több évtizedes útburkolat elhasználódott, több helyen összeroppedezett, kikátyúsodott, deformálódott.

Az útburkolat felújítás hossza: 108 m

A felújítandó burkolat szélessége: 4,00 m

A tervezési sebesség: 30 km/h.

Az út pályaszerkezet cseréje:

- min 5,0 cm, átlag 6 cm AC 11 kopó (N) j. aszfalt kopóréteg
- 4,0 cm AC 11 kötő (N) j. aszfalt kötőréteg
- 20 cm Ckt-4 cementtel stabilizált homokos-kavicsos alapréteg hézagolva
- 20 cm vtg homokos-kavics talajjavító és fagyvédő ágyazat
- szótt teherelosztó-, elválasztó geotextília 40 kN/m szakítószilárdsággal min. GRK3 minőségű
- töltésépítés szükség szerint
- altalaj kitermelés szükség szerint
- meglévő pályaszerkezet elbontása

Meglévő útburkolat felújítás:

- min 5,0 cm, átlag 6 cm AC 11 kopó (N) j. aszfalt kopóréteg
- meglévő megmaradó pályaszerkezet

Az elkészült útburkolat mellett 1,0-1,0 m szélességben 5,0 % oldaleséssel stabilizált padkát kell építeni 15 cm M45 j. mechanikai stabilizációból, felületén 5 cm vtg. M 22 j. mechanikai stabilizációból, mészkő murva anyagból, a vonatkozó útügyi műszaki előírásoknak megfelelő tömörségűre tömörítve. A stabilizált padkán túl 0,50 m szélességben földpadkát kell építeni, illetve a meglévőt rendezni a helyben kitermelt földanyagból, 5,0% oldaleséssel felületén füvesítéssel.

A beruházás nem építési engedély köteles.

Részletesen a közbeszerzési dokumentumokban

(az építési beruházás, árubeszerzés vagy szolgáltatás jellege és mennyisége, illetve az igények és követelmények meghatározása)

II.2.5) Opciókra vonatkozó információ

Opciók Nem

II.2.6) Európai uniós alapokra vonatkozó információk

A beszerzés európai uniós alapokból finanszírozott projekttel és/vagy programmal kapcsolatos Nem

II.2.7. Annak feltüntetése, hogy az ajánlatkérő csak az értékelési sorrendben legkedvezőbb vagy a legkedvezőbb és az azt követő egy vagy több legkedvezőbb ajánlattevő tekintetében végezte-e el a bírálatot Nem

II.2.8) Előzetes piaci konzultációra vonatkozó információk

Előzetes piaci konzultáció lefolytatására sor került Nem

Az előzetes piaci konzultációk eredményének ismertetése érdekében tett intézkedések ismertetése:

IV. szakasz: Eljárás

IV. szakasz: Eljárás

IV.1) Meghatározás

IV.1.1) A Kbt. mely része, illetve fejezete szerinti eljárás került alkalmazásra:

Kbt. Harmadik rész (nemzeti eljárásrend), XVII. fejezet

IV.1.2) Az eljárás fajtája

Nemzeti Kbt. 115. § Nyílt eljárás

IV.1.3) Tárgyalásos eljárás vagy versenypárbeszéd esetén az eljárás alkalmazását megalapozó körülmények ismertetése:

IV.1.4) Hirdetmény nélküli tárgyalásos eljárás esetén az eljárás alkalmazását megalapozó körülmények ismertetése:

IV.2) Adminisztratív információk

IV.2.1) Az adott eljárásra vonatkozó közzététel

A hirdetmény száma a Hivatalos Lapban:

A hirdetmény száma a Közbeszerzési Értesítőben:

Eljárás EKR azonosítója:

EKR002010502024

Keretmegállapodás azonosító száma:

Dinamikus Beszerzési Rendszer azonosító száma:

IV.2.2) Hirdetmény közzététele nélkül induló eljárás esetén az eljárást megindító felhívás megküldésének, illetőleg a Közbeszerzési Hatóság tájékoztatásának napja:

2024.10.21

IV.2.3) Elektroniktól eltérő kommunikációs eszközök alkalmazásának indoka:

V.szakasz: Az eljárás eredménye

V. szakasz: Az eljárás eredménye

Az eljárás eredményes volt:

Igen

V.2 Az eljárás eredménye

V.2.1) Az érvényes ajánlatot tevők

Ajánlattevők neve, címe és adószáma, alkalmasságuk indokolása és ajánlatuknak az értékelési szempont szerinti tartalmi eleme(i):

Ajánlattevő neve, székhelye

Adószáma

CLASSI-CO TÉRKŐ Útépítő és Építőipari Betéti Társaság, Magyarország 6000 Kecskemét,
Mikszáth Kálmán Körút 78.

20638456203

Ajánlat technikai azonosítója:

EKR002010502024/4834

Az érvényes ajánlattevők tekintetében alkalmasságuk indokolása:

A Kbt. 115. § (2) bekezdés alapján az eljárásban alkalmassági követelmény előírása nem volt lehetséges. Az ajánlatkérő előzetes - az eljárás megindítását megelőző - ellenőrzése eredményeként megállapítható volt, hogy az ajánlattevő a teljesítésre képes és szakmailag megbízható (Kbt. 115.§ (2) bekezdés).

Értékelési kritériumok, az arra vonatkozó megajánlás adatai:

Nettó ajánlati ár: 15.175.500,- Ft.

Vállalt jótállási idő: 36 hónap.

Műszaki segítségnyújtás - rendelkezésre állási idő a vállalt jótállási idő alatt: 12 óra.

ÚT-ÉP-KER 97 Út- és Közműépítő Környezetvédelmi és Kereskedelmi Korlátolt Felelősségű
Társaság, Magyarország 1077 Budapest, Izabella Utca 27/a. fsz. 3.

11425902242

Ajánlat technikai azonosítója: EKR002010502024/4842

Az érvényes ajánlattevők tekintetében alkalmasságuk indokolása:

A Kbt. 115. § (2) bekezdés alapján az eljárásban alkalmassági követelmény előírása nem volt lehetséges. Az ajánlatkérő előzetes - az eljárás megindítását megelőző - ellenőrzése eredményeként megállapítható volt, hogy az ajánlattevő a teljesítésre képes és szakmailag megbízható (Kbt. 115.§ (2) bekezdés).

Értékelési kritériumok, az arra vonatkozó megajánlás adatai:

Nettó ajánlati ár: 11.000.000,- Ft.

Vállalt jótállási idő: 36 hónap.

Műszaki segítségnyújtás - rendelkezésre állási idő a vállalt jótállási idő alatt: 12 óra.

LESZTER PRIME Korlátolt Felelősségű Társaság, Magyarország 6346 Sükösd, Új Utca 47/4

24394512203

Ajánlat technikai azonosítója: EKR002010502024/4786

Az érvényes ajánlattevők tekintetében alkalmasságuk indokolása:

A Kbt. 115. § (2) bekezdés alapján az eljárásban alkalmassági követelmény előírása nem volt lehetséges. Az ajánlatkérő előzetes - az eljárás megindítását megelőző - ellenőrzése eredményeként megállapítható volt, hogy az ajánlattevő a teljesítésre képes és szakmailag megbízható (Kbt. 115.§ (2) bekezdés).

Értékelési kritériumok, az arra vonatkozó megajánlás adatai:

Nettó ajánlati ár: 13.253.000,- Ft.

Vállalt jótállási idő: 36 hónap.

Műszaki segítségnyújtás - rendelkezésre állási idő a vállalt jótállási idő alatt: 12 óra.

V.2.2) Az ajánlatok értékelése

Az ajánlattevő neve:

Elért összpontszám:

Rangsor:

CLASSI-CO TÉRKŐ Útépítő és Építőipari Betéti Társaság

807.50

3

Ajánlat technikai azonosítója: EKR002010502024/4834

Szöveges értékelés:

Az értékelési részszerpontokra tekintettel a harmadik legkedvezőbb ajánlat.

Értékelési kritériumok, az arra vonatkozó elért pontszámok:

Nettó ajánlati ár: 507,50 pont

Vállalt jótállási idő: 150 ,00 pont

Műszaki segítségnyújtás - rendelkezésre állási idő a vállalt jótállási idő alatt: 150,00 pont

ÚT-ÉP-KER 97 Út- és Közműépítő Környezetvédelmi és Kereskedelmi
Korlátolt Felelősségű Társaság

1000.00

1

Ajánlat technikai azonosítója: EKR002010502024/4842

Szöveges értékelés:

Az értékelési részszerpontokra tekintettel a legkedvezőbb ajánlat.

Értékelési kritériumok, az arra vonatkozó elért pontszámok:

Nettó ajánlati ár: 700,00 pont

Vállalt jótállási idő: 150 ,00 pont

Műszaki segítségnyújtás - rendelkezésre állási idő a vállalt jótállási idő alatt: 150,00 pont

LESZTER PRIME Korlátolt Felelősségű Társaság

881.00

2

Ajánlat technikai azonosítója: EKR002010502024/4786

Szöveges értékelés:

Az értékelési részszerpontokra tekintettel a második legkedvezőbb ajánlat.

Értékelési kritériumok, az arra vonatkozó elért pontszámok:

Nettó ajánlati ár: 581,00 pont

Vállalt jótállási idő: 150 ,00 pont

Műszaki segítségnyújtás - rendelkezésre állási idő a vállalt jótállási idő alatt: 150,00 pont

V.2.3) Az ajánlatok értékelése során adható pontszám alsó és felső határa:

0 10

V.2.4) Az ajánlatok értékelése során módszernek (módszereknek) az ismertetése, amellyel az ajánlatkérő megadta az ajánlatok részszerpontok szerinti tartalmi elemeinek értékelése során a ponthatárok közötti pontszámot:

Az egyes részszerpontokon belül az értékelési pontszám arányosítással kerül kiszámításra. Ennek során az egyes ajánlatok részszerpontenkénti tartalmi elemei az adott részszerponton belül megajánlott legjobb tartalmi elemhez kerülnek arányosításra oly módon, hogy a legjobb tartalmi elem a maximális 10 pontot kapja, a többi pontszáma ehhez viszonyított lineáris arányban csökken. Az így kiszámított pontszámok a megfelelő súlyszámmal felszorozásra, majd valamennyi részszerpont szerint összeadásra kerülnek. A legmagasabb összpontszámot elérő ajánlat az összességében legelőnyösebb, azaz a nyertes. (Ha a pontszámítás során tört pontértékek keletkeznek, akkor azokat ajánlatkérő két tizedes jegyre kerekíti.)

V.2.5) Nem ellenőrzött ajánlatok:

A nem ellenőrzött ajánlatot tevők neve, címe, adószáma:

Ajánlattevő neve, székhelye

Adószáma

V.2.6) A nyertes ajánlattevő

Ajánlattevő neve, címe, adószáma és ajánlata kiválasztásának indokai:

ÚT-ÉP-KER 97 Út- és Középítő Környezetvédelmi és Kereskedelmi Korlátolt Felelősségű Társaság, Magyarország 1077 Budapest, Izabella Utca 27/a. fsz. 3. 11425902242

Ajánlat technikai azonosítója: EKR002010502024/4842

A nyertes ajánlat kiválasztásának indokai:

Az értékelési részszerpontokra tekintettel legkedvezőbb ajánlat.

Az ellenszolgáltatás összege: 11 000 000,00 HUF

Annak feltüntetése, hogy az ajánlattevő többváltozatú ajánlatot tett-e: Nem

V.2.8) Alvállalkozó(k) igénybe vétele: Nem

V.2.10) Az alkalmasság igazolásában részt vevő szervezetek

Az erőforrást nyújtó szervezet(ek), adószáma és az alkalmassági követelmények megjelölése, amelyek igazolása érdekében a nyertes ajánlatot követő legkedvezőbb ajánlatot tevő ezen szervezetek erőforrásaira is támaszkodik:

V.2.7) A nyertes ajánlatot követő legkedvezőbb ajánlatot tevő neve, címe, adószáma, az ellenszolgáltatás összege és ajánlata kiválasztásának indokai:

Ajánlat technikai azonosítója:

A nyertes ajánlatot követő legkedvezőbb ajánlat kiválasztásának indokai:

Az ellenszolgáltatás összege:

Annak feltüntetése, hogy az ajánlattevő többváltozatú ajánlatot tett-e:

V.2.8) Alvállalkozó(k) igénybe vétele:

V.2.10) Az alkalmasság igazolásában részt vevő szervezetek

Az erőforrást nyújtó szervezet(ek), adószáma és az alkalmassági követelmények megjelölése, amelyek igazolása érdekében a nyertes ajánlatot követő legkedvezőbb ajánlatot tevő ezen szervezetek erőforrásaira is támaszkodik:

V.2.11) Az érvénytelen ajánlatot tevők

Az érvénytelen ajánlatot tevők neve, címe, adószáma és az érvénytelenség indoka:

Ajánlat technikai azonosítója:

Érvénytelenítés jogcíme:

Érvénytelenség indoka:

V.2.12) Az összeférhetlenségi helyzet elhárítása érdekében az ajánlattevő(k) által tett intézkedések ismertetése:

Ajánlattevő neve, székhelye

Adószáma

V.3 Beérkezett ajánlatok

Felhívjuk a figyelmet, hogy az V.3) blokk V.3.1) pontja a „Beérkezett ajánlatok blokk frissítése” gomb alkalmazásával, míg az V.3.2) pontja az „Adatok újratöltése” gomb alkalmazásával frissíthető. Abban az esetben, ha a frissítés nem történik meg, az EKR az Összegezés megküldésekor, az „Összegezés megküldése” gombra való kattintással az V.2) blokk legutolsó mentett állapota szerint, abban az esetben is frissíti, amennyiben a felhasználó ezt nem teszi meg az eljárási cselekmény zárása előtt.

V.3.1) Összes beérkezett ajánlat**Ajánlat adatok:**

Ajánlat technikai azonosítója: EKR002010502024/4842

Az ajánlatot rangsorolták: Igen Az ajánlat rangsora: 1

Ajánlat státusza a bírálat és értékelés eredményeként: Érvényes - Nyertesként kiválasztott

Ajánlatot benyújtó ajánlattevő(k)

Gazdasági szereplő minősítése: Ajánlattevő (részvételre jelentkező) szervezet / Közös ajánlattevők (részvételre jelentkezők) képviseletében eljáró szervezet

Hivatalos név: ÚT-ÉP-KER 97 Út- és Közműépítő Környezetvédelmi és Kereskedelmi Korlátolt Felelősségű Társaság

Nemzeti azonosítószám: 11425902242

Postai cím: Izabella Utca 27/a. fsz. 3.

Város: Budapest NUTS-kód: HU

Postai irányítószám: 1077 Ország: Magyarország

E-mail: utepker@utepker.hu Telefon: +36 305653763

Internetcím (URL): www.utepker.hu Fax: +36 76461638

Gazdasági szereplő kvv minősítésére vonatkozó adat: Igen

Ajánlat adatok:

Ajánlat technikai azonosítója: EKR002010502024/4786

Az ajánlatot rangsorolták: Igen Az ajánlat rangsora: 2

Ajánlat státusza a bírálat és értékelés eredményeként: Érvényes

Ajánlatot benyújtó ajánlattevő(k)

Gazdasági szereplő minősítése: Ajánlattevő (részvételre jelentkező) szervezet / Közös ajánlattevők (részvételre jelentkezők) képviseletében eljáró szervezet

Hivatalos név: LESZTER PRIME Korlátolt Felelősségű Társaság

Nemzeti azonosítószám: 24394512203

Postai cím: Új Utca 47/4

Város: Sükösd NUTS-kód: HU

Postai irányítószám:	6346	Ország:	Magyarország
E-mail:	leszter.prime@gmail.com	Telefon:	+36 303348383
Internetcím (URL):		Fax:	
Gazdasági szereplő kvv minősítésére vonatkozó adat:	Igen		

Ajánlat adatok:

Ajánlat technikai azonosítója:	EKR002010502024/4834		
Az ajánlatot rangsorolták:	Igen	Az ajánlat rangsora:	3
Ajánlat státusza a bírálat és értékelés eredményeként:	Érvényes		

Ajánlatot benyújtó ajánlattevő(k)

Gazdasági szereplő minősítése:	Ajánlattevő (részvételre jelentkező) szervezet / Közös ajánlattevők (részvételre jelentkezők) képviselőjében eljáró szervezet		
Hivatalos név:	CLASSI-CO TÉRKŐ Útépitő és Építőipari Betéti Társaság		
Nemzeti azonosítószám:	20638456203		
Postai cím:	Mikszáth Kálmán Körút 78.		
Város:	Kecskemét	NUTS-kód:	HU
Postai irányítószám:	6000	Ország:	Magyarország
E-mail:	szebeledi@fibermail.hu	Telefon:	+36 302575080
Internetcím (URL):		Fax:	
Gazdasági szereplő kvv minősítésére vonatkozó adat:	Igen		

V.3.2) Ajánlatokra vonatkozó információk

Beérkezett részvételi jelentkezések száma:	0
A beérkezett ajánlatok száma:	3
Elektronikus úton beérkezett ajánlatok száma:	3
Mikrovállalkozásoktól érkezett ajánlatok száma:	1
Kisvállalkozásoktól érkezett ajánlatok száma:	2
Középvállalkozásoktól érkezett ajánlatok száma:	0
Kkv-któl érkezett ajánlatok száma (kkv-a 2003/361/EK bizottsági ajánlásban meghatározottak szerint):	3
Az ajánlatkérő országától eltérő EGT-országban bejegyzett ajánlattevők ajánlatai:	0
Az EGT-n kívüli országokban bejegyzett ajánlattevők ajánlatai:	0
Ellenőrzött és érvénytelen ajánlatok száma:	0
Ellenőrzött és érvénytelen ajánlatok közül az irreálisan alacsony ár vagy költség miatt érvénytelen ajánlatok száma:	0
Nem ellenőrzött ajánlatok száma:	0
A nem ellenőrzött ajánlatok közül azon ajánlatok száma, amelyek tekintetében az ajánlattevő nem tartotta fennt az ajánlati kötöttségét a bírálati határidő meghosszabbítása miatt:	0

VI.szakasz: Kiegészítő információk

VI. szakasz: Kiegészítő információk

VI.1) További információk

VI.1.1) A szerződéskötési moratórium időtartama

Kezdetre: 2024.11.06 Lejárata: 2024.11.11

Moratóriummal kapcsolatos további információk:

VI.1.2) Az összegezés megküldésének időpontja: 2024.11.05

VI.1.3) Az összegezés módosításának indoka:

VI.1.4) A módosított összegezés megküldésének időpontja:

VI.1.5) Az összegezés javításának indoka:

VI.1.6) A javított összegezés megküldésének időpontja:

VI.1.7) További információk:

BONTÁSI JEGYZŐKÖNYV

amely készült a(z) **Cserkeszőlő Községi Önkormányzat** (Magyarország, 5465 Cserkeszőlő Köztársaság Tér 1), mint Ajánlatkérő által megindított „**Cserkeszőlő Dózsa Gy. u. 3. útszakasz felújítása**” tárgyú, a közbeszerzésekről szóló 2015. évi CXLI. törvény (a továbbiakban: Kbt.) **Kbt. 115. § Nyílt eljárás** közbeszerzési eljárásban benyújtott **ajánlatok bontásáról**.

Az ajánlattételi felhívásban előírt határidőig (2024.10.30 12:00) a fenti tárgyú eljárásban 3 darab, azaz három ajánlat érkezett.

Ajánlatkérő azt a tájékoztatást adta, hogy jelen eljárás során rendelkezésre álló anyagi fedezet összeg: nettó 15734902 HUF

A bontáson a Kbt. 68. § (4) bekezdésben foglaltak szerint az alábbi adatok kerülnek ismertetésre:

Ajánlattevő neve: CLASSI-CO TÉRKŐ Útépítő és Építőipari Betéti Társaság (vezető ajánlattevő)
Székhelye: 6000 Kecskemét Mikszáth Kálmán Körút 78.

Nettó ajánlati ár (HUF) :
15175500

Vállalt jótállási idő (hónapokban, minimum 36, maximum 72 hónap):
36

Műszaki segítségnyújtás - rendelkezésre állási idő a vállalt jótállási idő alatt, a hiba bejelentésétől számítva (órában; minimum 12, maximum 24 óra):
12

Ajánlattevő neve: ÚT-ÉP-KER 97 Út- és Közműépítő Környezetvédelmi és Kereskedelmi Korlátolt Felelősségű Társaság (vezető ajánlattevő)
Székhelye: 1077 Budapest Izabella Utca 27/a. fsz. 3.

Nettó ajánlati ár (HUF) :
11000000

Vállalt jótállási idő (hónapokban, minimum 36, maximum 72 hónap):
36

Műszaki segítségnyújtás - rendelkezésre állási idő a vállalt jótállási idő alatt, a hiba bejelentésétől számítva (órában; minimum 12, maximum 24 óra):
12

Ajánlattevő neve: LESZTER PRIME Korlátolt Felelősségű Társaság (vezető ajánlattevő)
Székhelye: 6346 Sükösd Új Utca 47/4

Nettó ajánlati ár (HUF) :
13253000

Vállalt jótállási idő (hónapokban, minimum 36, maximum 72 hónap):
36

Műszaki segítségnyújtás - rendelkezésre állási idő a vállalt jótállási idő alatt, a hiba bejelentésétől számítva (órában; minimum 12, maximum 24 óra):
12

Kiegészítő információk a bontáshoz:

A bontásról készült jegyzőkönyv a Kbt. 68. § (6) bekezdése szerint kerül megküldésre.